



PLANTRONICS.
SOUND INNOVATION™

→ ● ● ● → USER GUIDE_
GUIDE DE L'UTILISATEUR_

CS50/55

WIRELESS OFFICE HEADSET SYSTEM
SYSTÈME DE MICRO-CASQUE SANS FIL POUR LE BUREAU



TABLE OF CONTENTS

TABLE OF CONTENTS

Package Contents	3
Features	4
Setup	8
Setup – Handset Lifter (Optional)	10
Charging	11
Adjusting Fit	12
Positioning	12
Checking Compatibility	13
Making/Answering/Ending Calls	14
Volume	16
Headset Controls	18
Base Indicator Lights	19
Subscription	20
System Reset	21
Battery Replacement	22
Maintenance	23
Troubleshooting	24
Additional Parts (if required)	29
Warranty and Service	30
Technical Assistance	30
Regulatory Notes	31

TABLE DES MATIÈRES

Contenu de la boîte	3
Fonctions	6
Installation	8
Installation – Décrocheur de combiné (en option)	10
Recharge	11
Réglage du micro-casque	12
Positionnement	12
Vérification de la compatibilité	13
Passer/prendre/mettre fin à des appels	14
Volume	16
Commandes du micro-casque	18
Voyants du socle	19
Association	20
Réinitialisation du système	21
Remplacement des piles	22
Entretien	23
Dépannage	26
Pièces supplémentaires (au besoin)	29
Entretien et garantie	30
Assistance technique	30
Avis réglementaires	31

REGISTRATION

REGISTER YOUR PRODUCT ONLINE

Visit www.plantronics.com/productregistration to register your product online, so we can provide you with the best possible service and technical support.

ENREGISTREZ VOTRE PRODUIT EN LIGNE

Visitez le site www.plantronics.com/productregistration pour enregistrer votre produit en ligne. Nous pourrions ainsi vous proposer le meilleur service et le meilleur soutien technique possible.

PACKAGE CONTENTS

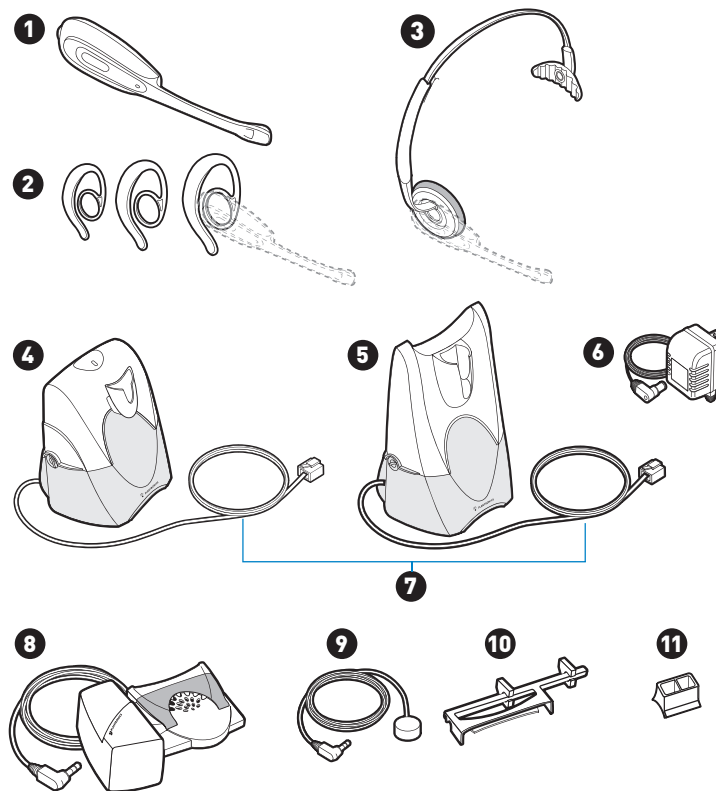

PACKAGE CONTENTS

1. HEADSET
2. Earloops
3. Headband
4. CS55 BASE
5. CS50 BASE
6. AC Charger
7. Telephone Cord
8. HANDSET LIFTER (Optional)
*Additional parts (if required).
Details on page 29.*
9. Ringer Microphone
10. Extender Arm with Stabilisers
11. For Nortel i2004 phones only

CONTENU DE LA BOÎTE

1. MICRO-CASQUE
2. Contours d'oreille
3. Serre-tête
4. SOCLE DE CS55
5. SOCLE DE CS50
6. Chargeur c.a.
7. Cordon téléphonique
8. DÉCROCHEUR DE COMBINÉ (en option)
*Pièces supplémentaires (au besoin).
Voir page 29 pour plus de détails.*
9. Microphone de sonnerie
10. Bras d'extension avec stabilisateurs
11. Uniquement pour les téléphones Nortel i2004

FEATURES

Base - Top View

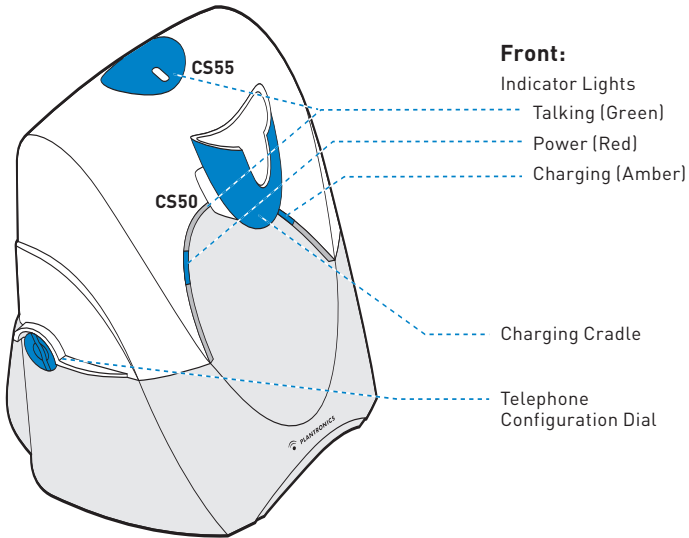

Front:

- Indicator Lights
- Talking (Green)
- Power (Red)
- Charging (Amber)

Charging Cradle

Telephone Configuration Dial

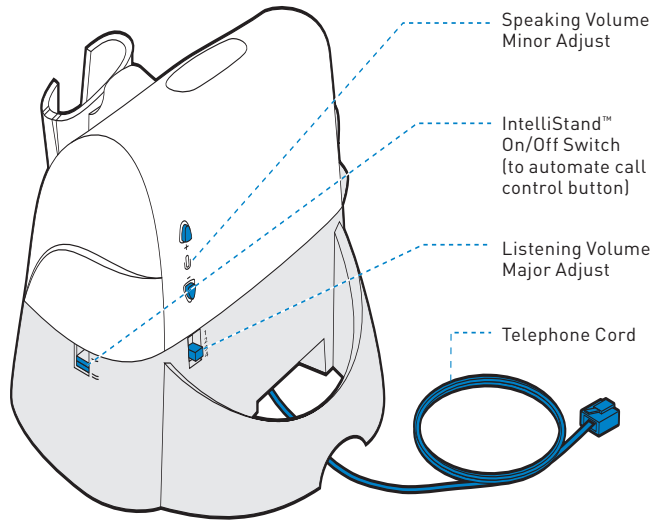

Rear:

Speaking Volume Minor Adjust

IntelliStand™ On/Off Switch (to automate call control button)

Listening Volume Major Adjust

Telephone Cord

FEATURES

Base - Bottom View

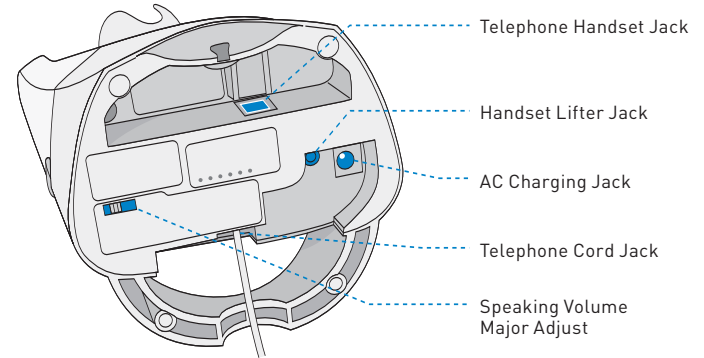

Telephone Handset Jack

Handset Lifter Jack

AC Charging Jack

Telephone Cord Jack

Speaking Volume Major Adjust

Headset

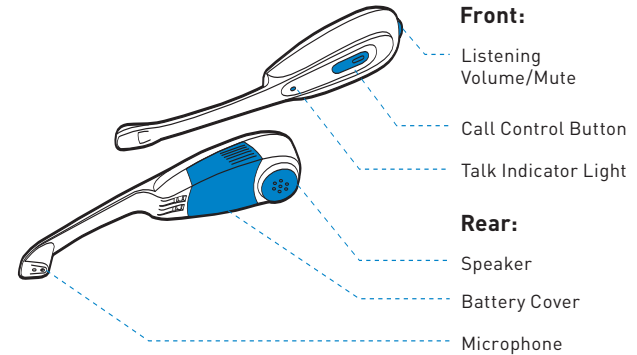

Front:

Listening Volume/Mute

Call Control Button

Talk Indicator Light

Rear:

Speaker

Battery Cover

Microphone

Handset Lifter

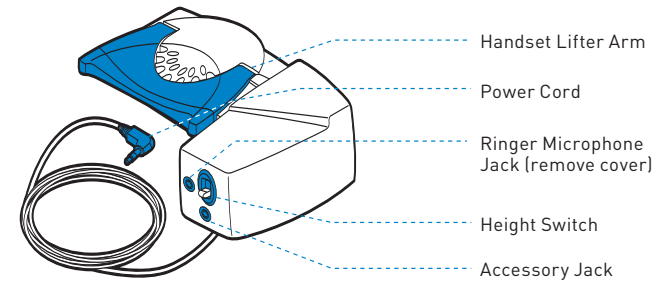

Handset Lifter Arm

Power Cord

Ringer Microphone Jack (remove cover)

Height Switch

Accessory Jack

Socle - Vue de dessus

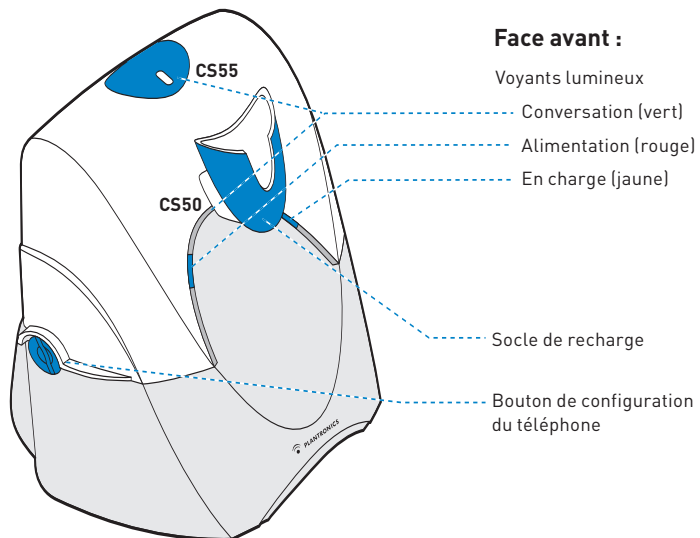

Arrière :

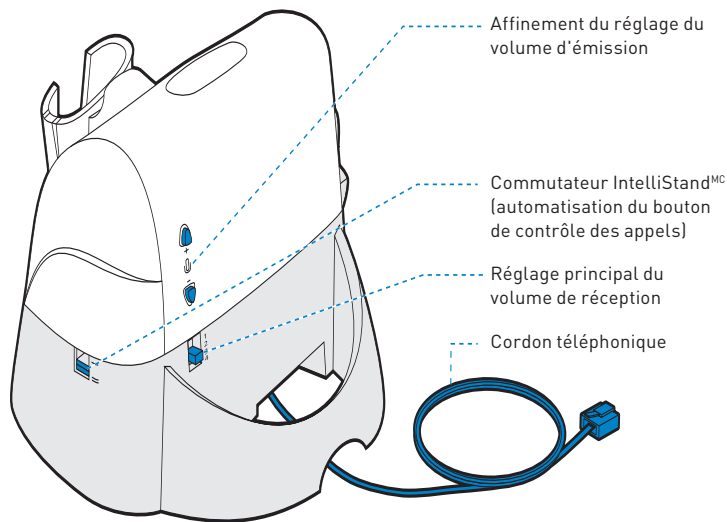

Socle - Vue de dessous

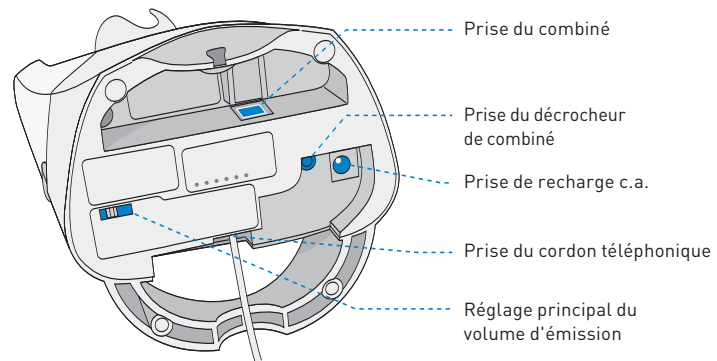

Micro-casque

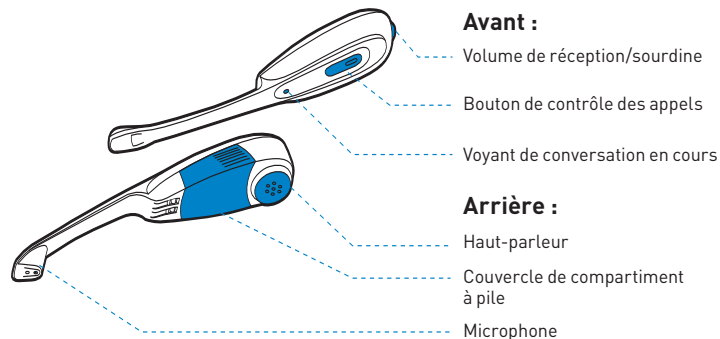

Décrocheur de combiné

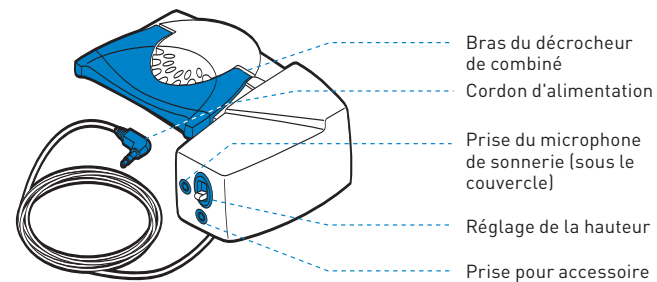

SETUP

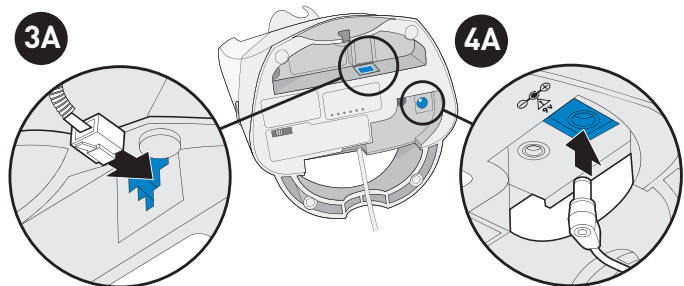
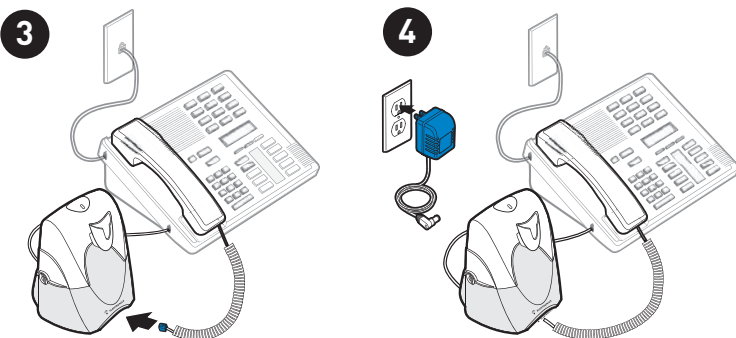
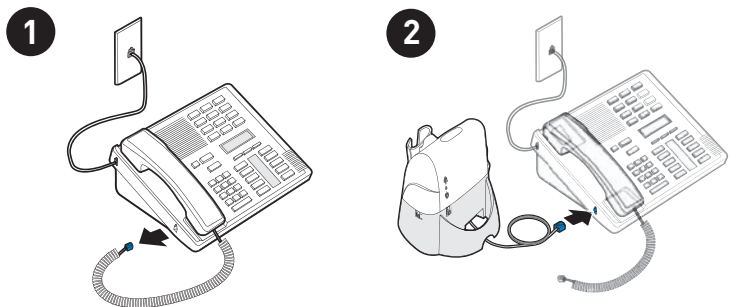

SETUP

SETUP

1. Unplug the handset cord from phone.
2. Plug the telephone cord that is connected to the CS50/55 base into the handset jack on the phone.

CAUTION: Your phone may have two similar jacks. Put the cord only in the jack from which the handset came.

3. Plug the handset cord into the handset jack in the bottom of the base.

Push in until it clicks.

See step **3A** for detailed location.

NOTE: The access to the handset jack is fairly small. If you have large hands you may want to ask someone with smaller fingers to do this step.

4. Plug the AC charger into an outlet and into the base's AC charging jack.

Push in firmly.

See step **4A** for detailed location.

INSTALLATION

1. Débranchez le cordon du combiné.
2. Branchez le cordon téléphonique connecté au socle CS50/55 sur la prise de combiné du téléphone.

ATTENTION : Votre téléphone peut comporter deux prises similaires. Branchez le cordon uniquement sur la prise de laquelle vous avez retiré le cordon du combiné.

3. Branchez le cordon du combiné sur la prise de combiné au bas du socle.

Enfoncez-le jusqu'à ce qu'il soit bien en place.

Reportez-vous à l'étape **3A** pour savoir exactement où se trouve la prise.

REMARQUE : L'accès à la prise de combiné est relativement réduit. Si vous avez de grandes mains, vous devrez peut-être demander de l'aide à quelqu'un dont les mains sont plus fines.

4. Branchez le chargeur c.a. sur une prise d'alimentation et sur la prise de recharge c.a. du socle.

Enfoncez-le fermement.

Reportez-vous à l'étape **4A** pour savoir exactement où se trouve la prise.

COMPLETE / TERMINÉ

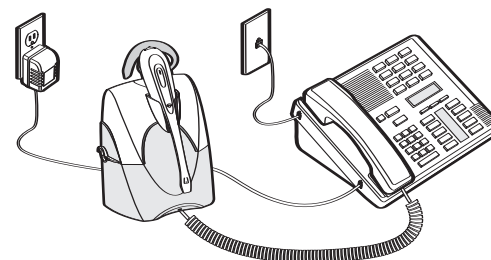

SETUP - HANDSET LIFTER (Optional)

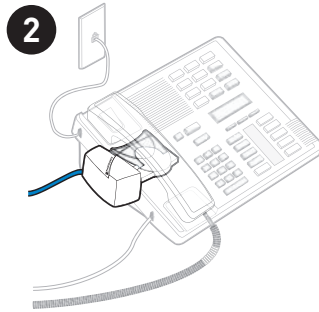
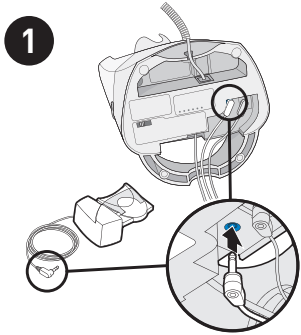

SETUP—HANDSET LIFTER (Optional)

1. Plug handset lifter power cord into handset lifter jack on base. Push firmly into base.
2. Position handset lifter under the handset on your phone. Verify that the lifter is located on top of the telephone speaker. If not, you will need to attach the ringer microphone as described on page 29.

NOTE: Remove only a tiny piece of mounting tape backing to temporarily stick lifter into position; you may need to move it later.

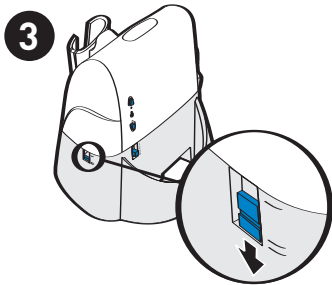

- 3A. Set the IntelliStand switch to IntelliStand off (—) if you want to control the handset lifter with the call control button on your headset.
- 3B. Set the IntelliStand switch to IntelliStand on (≡) if you want the handset to automatically pick up when you take the headset off the charging cradle.

INSTALLATION — DÉCROCHEUR DE COMBINÉ (en option)

1. Branchez le cordon d'alimentation du décrocheur sur la prise du socle prévue à cet effet. Enfoncez-le fermement dans le socle.
2. Placez le décrocheur sous le combiné, sur le téléphone. Vérifiez que le décrocheur se trouve sur le haut-parleur du téléphone. Si ce n'est pas le cas, vous devez installer le microphone de sonnerie en suivant les instructions de la page 29.

REMARQUE : Ne retirez qu'une petite partie du ruban de fixation pour coller temporairement le décrocheur à l'emplacement prévu. Vous aurez peut-être à le déplacer plus tard.

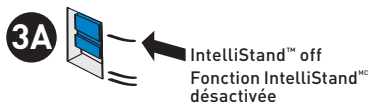

- 3A. Pour contrôler le décrocheur de combiné à l'aide du bouton de contrôle des appels qui se trouve sur votre micro-casque, réglez l'interrupteur IntelliStand à la position «arrêt» (—).
- 3B. Pour que le combiné se décroche automatiquement lorsque vous retirez le micro-casque du socle de recharge, réglez l'interrupteur IntelliStand à la position «marche» (≡).

CHARGING

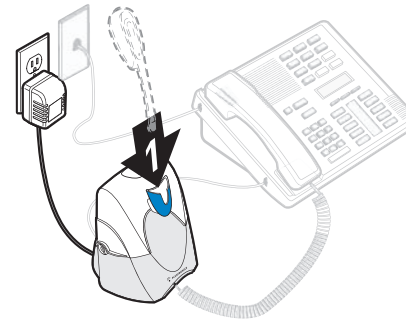

CHARGING

1. Slide headset into charging cradle.
2. Gently press down on the headset to ensure that headset is in correct position. Amber charge indicator light on base will flash while charging and will change to solid amber when fully charged.

 **20 minutes** = minimum charge to continue setup

 **3 hours** = full charge

RECHARGE

1. Glissez le micro-casque dans le socle de recharge.
2. Appuyez doucement sur le micro-casque pour vous assurer qu'il est bien logé dans le socle. Le voyant jaune du socle clignote pendant que le micro-casque se recharge. Une fois le processus terminé, le voyant devient jaune.

 **20 minutes** = charge minimum pour poursuivre l'installation

 **3 heures** = charge complète

ADJUSTING FIT

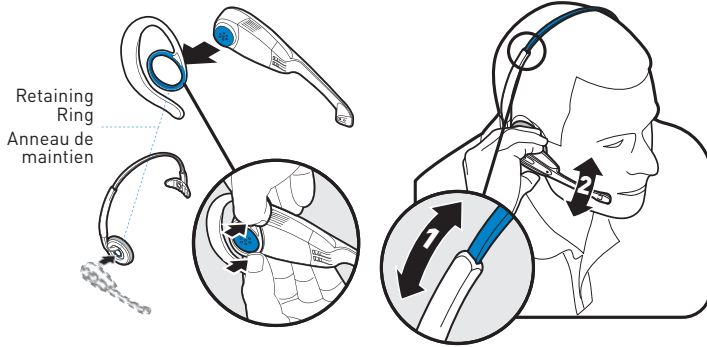

ADJUSTING FIT

Snap speaker into retaining ring of desired wearing option (headband or earloop).

1. Adjust headband to fit.
2. Rotate headset in retaining ring until microphone is pointed toward your chin.

RÉGLAGE DU MICRO-CASQUE

Placez le haut-parleur dans l'anneau de maintien selon la façon dont vous souhaitez porter le micro-casque (serre-tête ou contour d'oreille).

1. Réglez le serre-tête.
2. Faites pivoter le micro-casque dans l'anneau de maintien jusqu'à ce que le microphone pointe en direction de votre menton.

POSITIONING

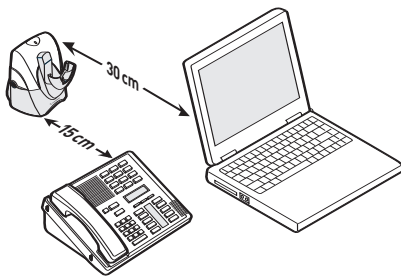

POSITIONING

The **minimum** recommended separation distance is shown above.

IMPORTANT: Incorrect positioning can cause noise and interference problems.

POSITIONNEMENT

Ci-dessus est indiquée la distance **minimum** recommandée de séparation.

IMPORTANT : un positionnement inadéquat peut provoquer des problèmes de bruit et d'interférences.

CHECKING COMPATIBILITY

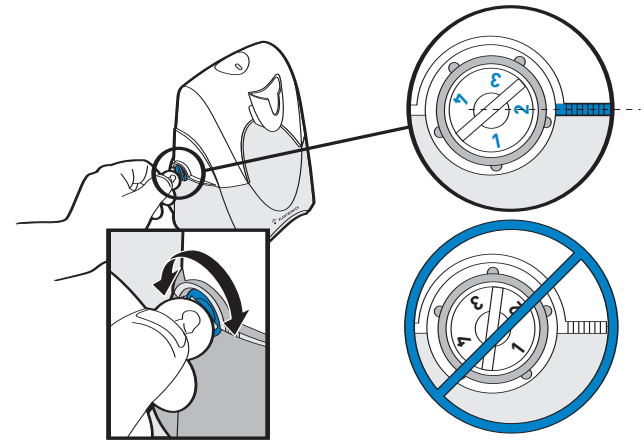

CHECKING COMPATIBILITY

NOTE: The compatibility setting of "1" is set at the factory to work with most phones. However, if you do not hear a dial tone, if either you or the recipient is having trouble hearing, or if you experience buzzing/hissing, please follow the directions below.

If you cannot hear a dial tone through your headset, use a coin or small screwdriver to turn the telephone configuration dial until you can. **Make sure that a number is aligned with the position indicator.**

Place a call to someone you know. While speaking, turn the configuration dial through the four positions. Select the position that provides the best sound quality for both you and the recipient.

VÉRIFICATION DE LA COMPATIBILITÉ

REMARQUE : Le réglage de compatibilité «1» est effectué en usine et assure une compatibilité avec la plupart des téléphones. Cependant, si vous n'entendez pas de tonalité, si l'un des interlocuteurs a du mal à entendre l'autre ou si vous entendez des bourdonnements ou des sifflements, veuillez suivre les instructions ci-dessous.

Si vous n'entendez pas de tonalité, utilisez une pièce de monnaie ou un petit tournevis pour faire tourner le bouton de configuration au maximum. **Assurez-vous qu'un chiffre est aligné avec l'indicateur de position.**

Appelez quelqu'un que vous connaissez. Tout en parlant, faites tourner le bouton de configuration pour essayer les quatre positions. Choisissez celle qui offre la meilleure qualité de communication possible pour vous et votre interlocuteur.

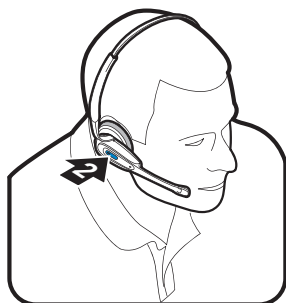
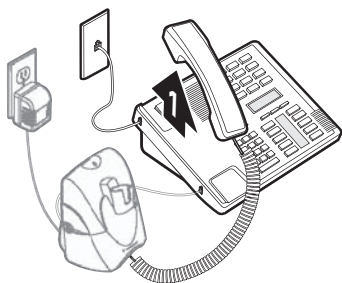

WITHOUT HANDSET LIFTER

To make a call:

1. Take your handset off-hook. Dial tone should sound through handset (if not, check compatibility—see page 13).
2. Press the call control button on the headset. The talk indicator lights on both the base and the headset should go on, indicating a successful link. Dial tone should sound through handset. Dial using the telephone keypad.

To answer a call:

1. Take the handset off-hook.
2. Press the call control button on the headset to answer a call.

To end a call:

Press the call control button on the headset, then hang up the handset.

NOTE: If either you or the recipient have trouble hearing, please check compatibility (page 13).

SANS DÉCROCHEUR DE COMBINÉ

Pour passer un appel :

1. Débranchez le combiné. Vous devriez entendre une tonalité dans le combiné (sinon, reportez-vous à la page 13 pour savoir comment vérifier la compatibilité).
2. Appuyez sur le bouton de contrôle des appels du micro-casque. Les voyants de conversation du socle et du micro-casque s'allument, indiquant que la connexion est établie. Vous devriez entendre une tonalité dans le micro-casque. Composez le numéro sur votre téléphone.

Pour répondre à un appel :

1. Débranchez le combiné.
2. Appuyez sur le bouton de contrôle des appels du micro-casque pour prendre l'appel.

Pour mettre fin à l'appel :

Appuyez sur le bouton de contrôle des appels du micro-casque puis raccrochez le combiné.

REMARQUE : Si vous ou votre interlocuteur éprouvez des difficultés à vous entendre, veuillez vérifier la compatibilité (page 13).

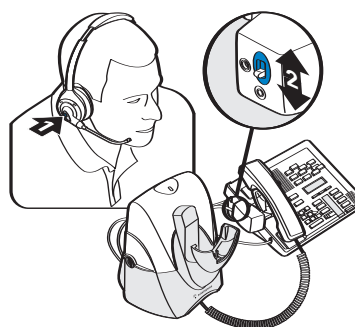

WITH HANDSET LIFTER (Optional)

To first test proper set up of the handset lifter:

1. Press the call control button on headset to activate handset lifter and lift handset from phone. Dial tone should sound if the handset is raised high enough.
2. If no dial tone, adjust handset lifter height switch or reposition lifter under handset. If you still do not hear a dial tone, you may need to insert extender arm (see page 29) or check compatibility (page 13).

Use mounting tape to secure handset lifter in position.

To make/answer a call:

3. Press the call control button to raise the handset lifter.
4. Use the telephone keypad to dial the number.

To end a call:

Press the call control button to lower the handset lifter. (Phone will hang up).

NOTE: If either you or the recipient have trouble hearing, please check compatibility (page 13).

AVEC DÉCROCHEUR DE COMBINÉ (en option)

Pour vérifier avant tout l'installation du décrocheur de combiné :

1. Appuyez sur le bouton de contrôle des appels du micro-casque pour activer le décrocheur et soulever le combiné du téléphone. Si le combiné est suffisamment soulevé, vous devriez entendre une tonalité.
2. Si vous n'entendez rien, utilisez le réglage de la hauteur du décrocheur ou remplacez le décrocheur sous le combiné. Si vous n'entendez toujours pas de tonalité, vous devez peut-être insérer un bras d'extension (voir page 29) ou vérifier la compatibilité (page 13).

Utilisez le ruban de fixation pour que le décrocheur reste bien en place.

Pour passer/prendre un appel :

3. Appuyez sur le bouton de contrôle des appels pour faire monter le décrocheur.
4. Utilisez les touches du téléphone pour composer le numéro.

Pour mettre fin à l'appel :

Appuyez sur le bouton de contrôle des appels pour baisser le décrocheur. (Le téléphone raccroche).

REMARQUE : Si vous ou votre interlocuteur éprouvez des difficultés à vous entendre, veuillez vous assurer de la compatibilité (page 13).

LISTENING VOLUME



LISTENING VOLUME

NOTE: Be sure to set your telephone's volume at the mid range before adjusting the CS50/55 volume.

1. Minor Adjustment

Rock the headset volume control back and forth to adjust listening volume in minor incremental adjustments.

NOTE: You must be in talk mode (i.e. on a call) to adjust.

2. Major Adjustment

Use listening volume major adjust control on the back of the base for large incremental adjustments.

*NOTE: 1 is the loudest setting.
4 is the lowest setting.*

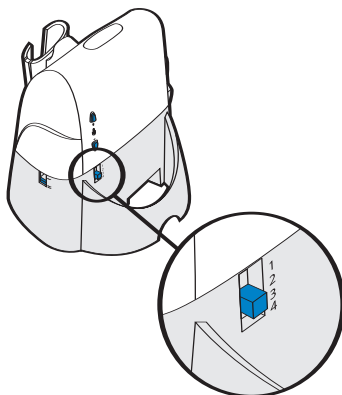

VOLUME DE RÉCEPTION

REMARQUE : Assurez-vous de régler le volume de votre téléphone à la moitié avant de régler le volume du CS50/55.

1. Affinement du réglage

Affinez progressivement le volume de réception en faisant tourner la molette de réglage du volume se trouvant sur le micro-casque.

REMARQUE : Vous devez être en mode conversation (c.-à-d. au téléphone) pour pouvoir effectuer le réglage.

2. Réglage principal

Le réglage principal du volume de réception se trouve au dos du socle et permet de régler le volume progressivement.

REMARQUE : Le réglage «1» correspond au volume maximum. «4» est le réglage le plus faible.

SPEAKING VOLUME

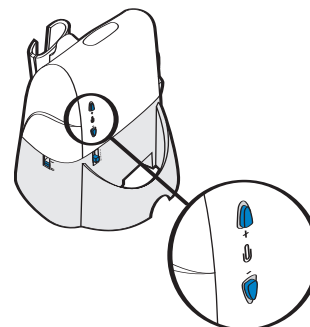

SPEAKING VOLUME

1. Minor Adjustment

Use the speaking volume minor adjust control on the back of the base for minor incremental adjustments.

NOTE: You must be in talk mode (i.e. on a call) to adjust.

2. Major Adjustment

Use the speaking volume major adjust control on the bottom of the base for large incremental adjustments.

*NOTE: A is the lowest setting.
B is the most common setting.
D is the loudest setting.*

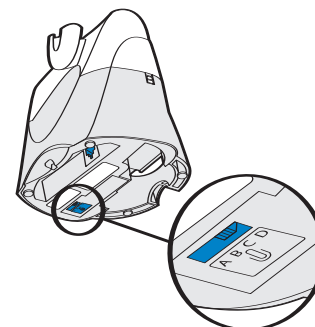

VOLUME D'ÉMISSION

1. Affinement du réglage

L'affinement du réglage du volume d'émission se trouve au dos du socle et permet d'affiner le volume progressivement.

REMARQUE : Vous devez être en mode conversation (c.-à-d. au téléphone) pour pouvoir effectuer le réglage.

2. Réglage principal

Le réglage principal du volume d'émission se trouve au bas du socle et permet de régler le volume progressivement.

*REMARQUE : «A» est le réglage le plus faible.
«B» est le réglage le plus courant.
«D» est le plus fort.*

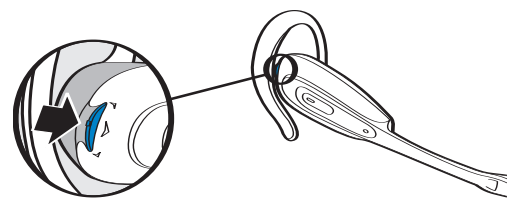

HEADSET MUTE

To mute headset, press the listening volume/mute button straight in. Press again to unmute.

You will hear 3 rapid beeps every 30 seconds to indicate that mute is on.

MISE EN SOURDINE DU MICRO-CASQUE

Pour mettre le micro-casque en sourdine, enfoncez le bouton de volume de réception/sourdine. Appuyez à nouveau dessus pour désactiver cette fonction.

Vous entendrez 3 bips courts toutes les 30 secondes indiquant que l'appareil est en mode sourdine.

HEADSET CONTROLS

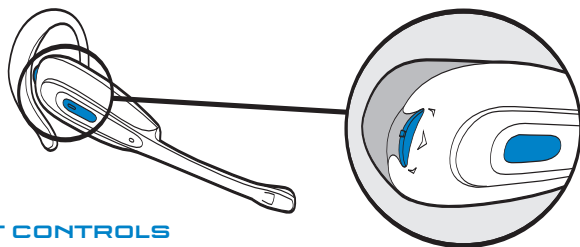

HEADSET CONTROLS

Key	Feature	Action	Tone
	Listening volume minor adjust	Rock back and forth	Ascending/descending tones, 2 tones at limit
	Mute	Short key press straight in	3 mid tones = Mute 3 low tones = Unmute <i>NOTE: Tones repeat every 30 seconds when muted.</i>
	Making/answering/ending calls	Short key press	Mid tone
N/A	Low battery warning	Return headset to charging cradle	1 tone every 10 seconds
N/A	Out of range warning*	Move closer to base	2 tones
N/A	Incoming call notification**	Press call control button to answer call	3 repetitive tones

*When on active call. **Only works when using optional Handset Lifter.

COMMANDES DU CASQUE D'ÉCOUTE

Légende	Fonction	Action	Tonalité
	Affinement du volume de réception	Faire tourner la molette dans les deux sens	Tonalités montantes/descendantes, 2 tonalités à la limite
	Mise en sourdine	Enfoncer brièvement le bouton	3 tonalités moyennes = Mise en sourdine 3 tonalités basses = Mise en sourdine désactivée <i>REMARQUE : lorsque la sourdine est activée, les tonalités se répètent toutes les 30 secondes.</i>
	Faire/répondre à/terminer des appels	Appuyer brièvement sur le bouton	Tonalité moyenne
N/A	Avertissement de pile faible	Replacer le micro-casque sur le socle de recharge	1 tonalité toutes les 10 secondes
N/A	Avertissement de portée dépassée*	Se rapprocher du socle.	2 tonalités
N/A	Avis d'appel entrant**	Appuyer sur le bouton de contrôle des appels pour répondre à un appel.	3 tonalités répétitives

*Pendant un appel actif. **Ne fonctionne qu'avec le décrocheur de combiné en option.

BASE INDICATOR LIGHTS

BASE INDICATOR LIGHTS

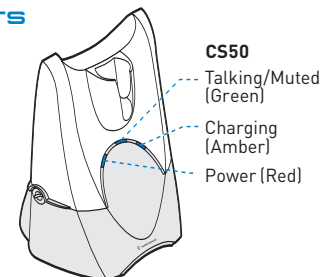
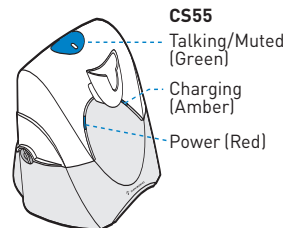

Action

Charging

Fully Charged

Power

Talking

Muted

Light

Flashes amber

Solid amber

Solid red

Solid green

Flashes green

VOYANTS DU SOCLE

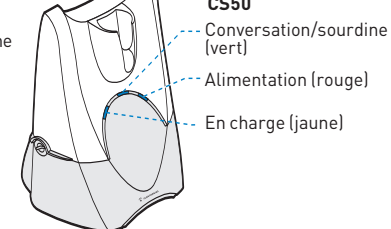
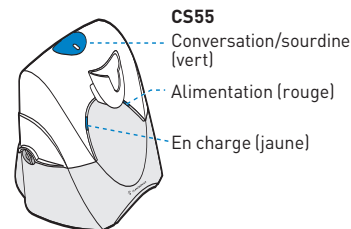

Action

Recharge

Recharge terminée

Alimentation

Conversation

Sourdine

Voyant

Clignote en jaune

Jaune

Rouge

Vert

Clignote en vert

SUBSCRIPTION

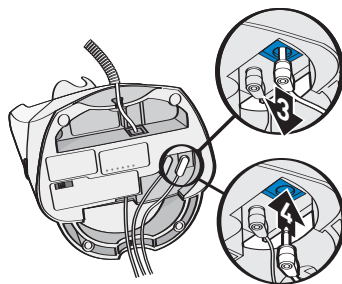
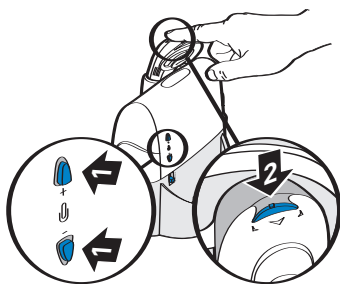

SUBSCRIPTION

The headset and base unit are supplied subscribed to each other. However, if you wish to use a replacement headset with the base unit, then the units must be re-subscribed as follows:

Return the headset to the charging cradle.

1. Press and hold both speaking volume fine tune buttons on the base unit for a minimum of 5 seconds. The power indicator will then flash red.
2. Press and hold the headset mute button for a minimum of 5 seconds. The talk indicator light on the headset will then illuminate green.
3. Disconnect the AC charger from the AC charging jack for 5 seconds.
4. Reconnect.

Successful re-subscription is indicated when the power indicator is fully illuminated and the talk indicator light is off.

If re-subscription fails within 2 minutes, the headset will return to the un-subscribed state. Try the re-subscription process again or call Technical Support.

ASSOCIATION

Le micro-casque et son socle sont associés lorsqu'ils vous sont fournis. Cependant, si vous souhaitez utiliser un autre micro-casque avec le socle, il faut réassocier les unités.

Remplacez le micro-casque sur le socle de recharge.

1. Maintenez enfoncés les deux boutons d'affinement du volume d'émission pendant au moins 5 secondes. Le voyant d'alimentation clignote en rouge.
2. Maintenez enfoncé le bouton de sourdine du micro-casque pendant au moins 5 secondes. Le voyant vert de conversation du micro-casque s'allume.
3. Débranchez le chargeur c.a. de la prise de recharge c.a. pendant 5 secondes.
4. Rebranchez-le.

Si la réassociation fonctionne, le voyant d'alimentation est allumé et le voyant de conversation est éteint.

Si la réassociation échoue dans les 2 minutes, le micro-casque revient à l'état initial, sans association. Recommencez le processus de réassociation ou appelez notre service de soutien technique.

SYSTEM RESET

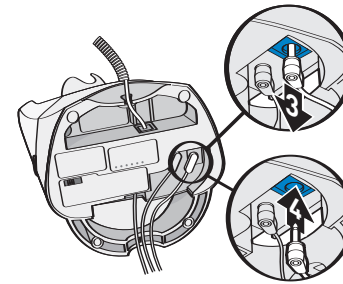
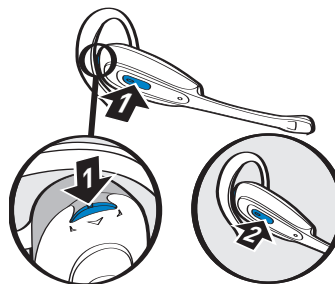

SYSTEM RESET

To recover from some fault conditions (refer to Troubleshooting on page 24), you may need to perform a system reset.

1. Press both the call control button and the listening volume/mute button for 5 seconds. When the talk indicator light blinks, release both buttons.
 2. Press the call control button again. The talk indicator light will again blink briefly to indicate the headset is back to normal operation.
 3. Disconnect the AC charger from the AC charging jack for 5 seconds.
 4. Reconnect.
- The system reset operation is complete.

RÉINITIALISATION DU SYSTÈME

Pour corriger certains dysfonctionnements (voir la rubrique de dépannage page 24), vous devrez peut-être effectuer une réinitialisation du système.

1. Appuyez sur le bouton de contrôle des appels et sur le bouton de volume de réception/sourdine pendant 5 secondes. Lorsque le voyant de conversation clignote, relâchez les deux boutons.
 2. Appuyez à nouveau sur le bouton de contrôle des appels. Le voyant de conversation se remet à clignoter brièvement pour indiquer le retour au mode de fonctionnement normal.
 3. Débranchez le chargeur c.a. de la prise de recharge c.a. pendant 5 secondes.
 4. Rebranchez-le.
- La réinitialisation du système est terminée.

BATTERY REPLACEMENT

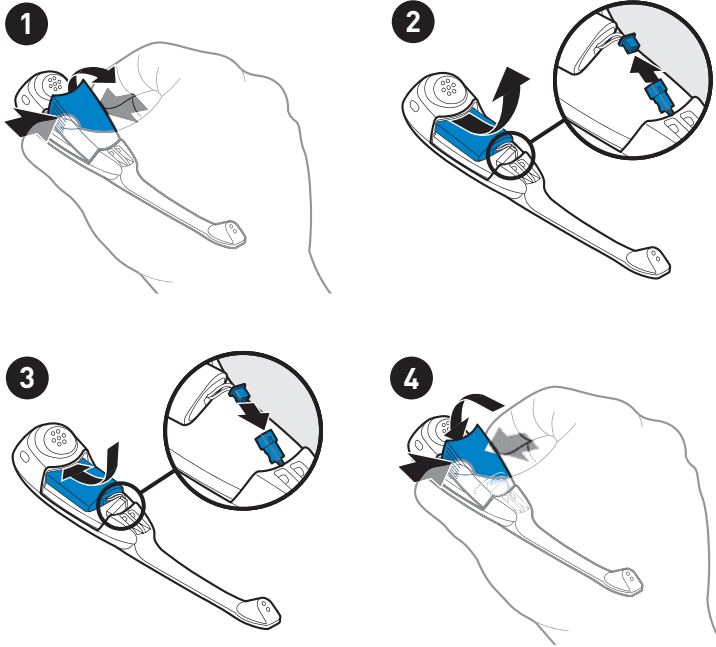

BATTERY REPLACEMENT

The custom battery inside the headset should last 2-3 years. When talk time decreases significantly, you should replace the battery. Call Plantronics at (800) 540-8363 to order one. Once you receive it, follow directions below to replace.

1. Pinch both sides of the battery cover and lift to remove.
2. Slide the battery out and gently separate at the connection. DO NOT pull the battery out by the wires.
3. Reconnect and install the new battery.
4. Pinch both sides of the battery cover and replace.

REEMPLACEMENT DE LA PILE

La pile fournie devrait durer entre 2 et 3 ans. Lorsque l'autonomie diminue de façon significative, vous devez remplacer la pile. Appelez Plantronics au (800) 540-8363 pour en commander une. Une fois que vous avez reçu la pile, remplacez-la en suivant les instructions.

1. Pincez les deux côtés du couvercle et soulevez-le pour le retirer.
2. Sortez la pile en la faisant glisser et déconnectez les fils. Ne sortez PAS la pile en tirant sur les fils.
3. Reconnectez et installez la nouvelle pile.
4. Pincez les deux côtés du couvercle et remplacez-le.

MAINTENANCE

MAINTENANCE

1. Unplug the unit from the telephone and the AC charger from the power source before cleaning.
2. Clean the equipment with a damp (not wet) cloth.
3. Do not use solvents or other cleaning agents.

ENTRETIEN

1. Avant de procéder au nettoyage, débranchez l'appareil du téléphone et le chargeur c.a. de la source d'alimentation.
2. Nettoyez l'équipement à l'aide d'un chiffon très légèrement humide.
3. N'utilisez pas de solvants ni de produits détergents.

Problem	Solution
I plugged everything in but the lights won't come on.	<ul style="list-style-type: none"> • Check that the AC charger jack is connected to the base unit. • Check that the AC charger is securely connected to a working wall outlet. • Check that the AC charger is the model supplied by Plantronics.
My headset does not work with the base unit.	<ul style="list-style-type: none"> • Check that the phone is connected to the base unit's phone cord jack and it is pushed in firmly. • Check that the phone handset is connected to the base's phone handset jack and it is pushed in firmly. • Headset may be out of range of the base. Move closer to base unit until headset is within range. Range varies with office environment. • Headset battery is dead. Recharge the battery by placing the headset in the headset charging cradle. See page 11. • Listening volume too low. Press the volume up button on the headset. If the volume is still too low, select another listening volume major adjust switch setting. See page 16. • Incorrect configuration dial setting for your phone. Try other configuration dial settings on the base unit. Ensure the selected number is in line with the position indicator. See page 13. • You may have to resubscribe your headset with the base. See page 20.
Callers cannot hear me.	<ul style="list-style-type: none"> • Headset is muted. Press the mute button on headset to unmute the microphone. See page 17. • Improper positioning of noise-canceling microphone. Point microphone towards your chin. • Speak volume is too low. Increase the speaking volume by adjusting the speaking volume minor adjust buttons on the base unit as described on page 17. If the volume is still too low, select another speaking volume major adjust setting as described on page 17. • Incorrect configuration dial setting for your phone. Try other configuration dial settings on the base unit. Ensure the selected number is in line with the position indicator. See page 13.
I can hear a dial tone in more than one configuration position.	Phone will work in more than one configuration dial position. Use the position that sounds best to you and the person you call.
I cannot hear a dial tone in any configuration position.	<ul style="list-style-type: none"> • Check that the phone is connected to the base's phone cord jack. See page 8. • Check that the phone handset is connected to the base's phone handset jack. See page 8.
I cannot hear caller/dial tone.	<ul style="list-style-type: none"> • Check that all cords and jacks are connected correctly. • Check that the base has power (red indicator light) and the headset battery is fully charged. • Try other phone configuration dial settings on the base unit. Ensure the selected number is in line with the position indicator. See page 13. • Ensure you are in headset mode. Press the call control button to select correct mode. The talk indicator light on the base is green.
Headset is uncomfortable when worn in over-the-ear mode.	Try changing earloop sizes. Experiment to find the best fit.

Problem	Solution
Sound in handset is distorted/I hear echo in handset.	<ul style="list-style-type: none"> • Reduce speaking volume by changing the speaking volume major adjust switch setting. See page 17. • Point microphone towards your chin. • Listening volume too high on phone. If your phone has a headset volume control, lower this until the distortion disappears. • If the distortion is still present, lower the listening volume adjust button on the headset. If the distortion persists, select another listening volume major adjust switch setting. See page 16. • Base is too close to computer or phone. See page 12 for proper positioning. • System needs to be reset. Perform system reset as described on page 20.
I can hear too much background conversation, noise or sidetone.	Speaking volume is too high. Lower the speaking volume by adjusting the speaking volume minor adjust buttons on the base. If the volume is still too high, select another speaking volume major adjust setting. See page 17.
People I talk to can hear a buzz in the background.	<ul style="list-style-type: none"> • Move the CS50/55 base further away from your phone. • AC charger is plugged into a power strip. Plug the AC charger into the wall directly. • Picking up another radio frequency. Call the Plantronics Technical Assistance Center for an RF filter.
Battery talk time performance is significantly degraded even after a full recharge.	Battery is going bad. Replace the battery with a new battery pack. See page 22.
The call is dropped. (Talk indicator on the headset and base will not be illuminated.)	Headset lost subscription. Try to reset the system. See page 21. If this does not work, try the resubscription procedure on page 20.
I hear static that does not allow me to communicate.	<ul style="list-style-type: none"> • Link to headset is lost. Try to reestablish a link by pressing the call control button. • Unplug the AC charger from the base for 5 seconds, then plug back in. • Reset the whole system as described on page 21.
I hear beeps in the headset.	<ul style="list-style-type: none"> • One beep every 10 seconds is caused by a low battery warning. Recharge battery by returning it to the base charge cradle for one to three hours until charge light stays lit or quits blinking. • Two beeps is an out of range warning. Move closer to the base. • Three rapid beeps every 30 seconds indicates your mute is on. Press the mute button once to turn mute off. • When an optional lifter is connected, three repetitive beeps indicate a call is coming into the headset. Press the call control button on the headset to answer the call.
Handset lifter is installed but does not lift handset.	Be sure the handset lifter power cord is firmly pushed into the handset lifter jack on the base.
My handset lifter operates every time I remove or replace my headset in the base unit.	IntelliStand is enabled. To disable the handset lifter, move the IntelliStand switch to position — .

Problème

Solution

J'ai effectué tous les branchements, mais aucun voyant ne s'allume.

- Assurez-vous que le chargeur c.a. est branché au socle.
- Vérifiez que le chargeur c.a. est correctement branché sur une prise d'alimentation qui fonctionne.
- Assurez-vous que vous utilisez le chargeur c.a. fourni par Plantronics.

Mon micro-casque ne fonctionne pas avec le socle.

- Vérifiez que le téléphone est connecté au socle par l'intermédiaire du cordon et que ce dernier est fermement enfoncé dans la prise.
- Vérifiez que le combiné est connecté au socle par l'intermédiaire du cordon et que ce dernier est fermement enfoncé dans la prise.
- Le micro-casque est peut-être trop loin du socle. Rapprochez-vous du socle jusqu'à ce que le micro-casque soit dans le rayon de portée. La portée varie selon les bureaux.
- La pile du micro-casque est déchargée. Rechargez la pile en plaçant le micro-casque dans le socle de recharge. Voir page 11.
- Le volume de réception est trop faible. Appuyez sur le bouton du micro-casque permettant de monter le volume. Si le volume est toujours trop bas, sélectionnez un autre réglage principal du volume de réception à l'aide de l'interrupteur. Voir page 16.
- Le bouton de configuration de votre téléphone est mal réglé. Essayez de modifier le réglage du bouton de configuration du téléphone sur le socle. Assurez-vous que le chiffre sélectionné est aligné avec l'indicateur de position. Voir page 13.
- Vous devrez peut-être réassocier votre micro-casque à son socle. Voir page 20.

Mon interlocuteur ne m'entend pas.

- Le micro-casque est en sourdine. Appuyez sur le bouton de mise en sourdine du micro-casque pour désactiver la sourdine. Voir page 17.
- Mauvais positionnement du microphone. Dirigez le microphone vers votre menton.
- Le volume d'émission est trop faible. Augmentez le volume d'émission en utilisant le bouton d'affinement du réglage du socle, comme indiqué à la page 17. Si le volume est toujours trop bas, sélectionnez un autre réglage principal du volume d'émission à l'aide de l'interrupteur, comme indiqué à la page 17.
- Le bouton de configuration de votre téléphone est mal réglé. Essayez de modifier le réglage du bouton de configuration du téléphone sur le socle. Assurez-vous que le chiffre sélectionné est aligné avec l'indicateur de position. Voir page 13.

J'entends une tonalité dans plusieurs positions du bouton de configuration.

Le téléphone peut fonctionner avec plusieurs réglages du bouton de configuration. Utilisez le réglage qui convient le mieux pour vous et pour votre interlocuteur.

Quelle que soit la position du bouton de configuration, je n'entends pas de tonalité.

- Assurez-vous que le téléphone est relié au socle au moyen du cordon du téléphone. Voir page 8.
- Vérifiez que le combiné est connecté au socle par l'intermédiaire du cordon. Voir page 8.

Problème

Solution

Je n'entends pas mon interlocuteur ni la tonalité de composition.

- Vérifiez que les prises et les cordons sont tous branchés correctement.
- Assurez-vous que le socle est sous tension (le voyant rouge est allumé) et que la pile du micro-casque est complètement chargée.
- Essayez de modifier le réglage du bouton de configuration du téléphone sur le socle. Assurez-vous que le chiffre sélectionné est aligné avec l'indicateur de position. Voir page 13.
- Assurez-vous que vous êtes en mode de micro-casque. Appuyez sur le bouton de contrôle des appels pour sélectionner le mode qui convient. Le voyant vert de conversation du socle s'allume.

Le micro-casque n'est pas confortable lorsqu'on le porte en contour d'oreille.

Essayez de changer de taille de contour d'oreille. Faites des essais pour savoir lequel convient le mieux.

Le son dans le combiné est déformé ou il y a de l'écho.

- Réduisez le volume d'émission à l'aide de l'interrupteur de réglage principal du volume d'émission. Voir page 17.
- Dirigez le microphone vers votre menton.
- Le volume de réception est trop élevé sur le téléphone. Si vous pouvez régler le volume du combiné de votre téléphone, baissez le volume jusqu'à ce qu'il n'y ait plus de distorsion.
- Si la distorsion persiste, baissez le volume de réception à l'aide du bouton du micro-casque. Si le problème n'est toujours pas réglé, changez le réglage du volume de réception principal à l'aide du bouton. Voir page 16.
- Le socle est trop près de l'ordinateur ou du téléphone. Reportez-vous à la page 12 pour connaître le positionnement adéquat.
- Le système doit être réinitialisé. Effectuez une réinitialisation du système, comme indiqué à la page 20.

J'entends des bruits ambiants ou de l'effet local.

Le volume d'émission est trop élevé. Baissez le volume d'émission en utilisant le bouton d'affinement du réglage du socle. Si le volume est toujours trop élevé, sélectionnez un autre réglage principal du volume d'émission à l'aide de l'interrupteur. Voir page 17.

Mon interlocuteur entend un bruit de fond ressemblant à un bourdonnement.

- Éloignez davantage le socle du micro-casque sans fil CS50/55 de votre téléphone.
- Le chargeur c.a. est branché sur une barre d'alimentation. Branchez directement le chargeur c.a. sur une prise murale.
- Choisissez une autre fréquence radio. Appelez le centre de soutien technique de Plantronics pour obtenir un filtre RF.

L'autonomie de la pile est considérablement plus courte même après une recharge complète.

Les performances de la pile ne sont plus satisfaisantes. Remplacez la pile par une neuve. Voir page 22.

L'appel est coupé. (Le voyant de conversation du micro-casque et celui du socle sont éteints.)

Le micro-casque a perdu son association. Essayez de réinitialiser le système. Voir page 21. Si cela ne règle pas le problème, essayez de suivre la procédure d'association décrite à la page 20.

Problème

Solution

J'entends des parasites qui empêchent la communication.

- Le lien vers le micro-casque a été perdu. Essayez de rétablir la liaison en appuyant sur le bouton de contrôle des appels du micro-casque.
- Débranchez le chargeur c.a. pendant 5 secondes, puis rebranchez-le.
- Réinitialisez tout le système comme indiqué à la page 21.

J'entends des bips sonores dans le micro-casque.

- Si vous entendez un bip toutes les 10 secondes, cela signifie que la pile est presque déchargée. Rechargez la pile en la laissant sur le socle de recharge pendant une à trois heures, jusqu'à ce que le voyant reste allumé ou cesse de clignoter.
- Si vous entendez deux bips, cela signifie que vous sortez du rayon de portée. Rapprochez-vous du socle.
- Si vous entendez trois bips rapprochés toutes les 30 secondes, c'est que la sourdine est activée. Appuyez sur le bouton de mise en sourdine pour désactiver cette fonction.
- Lorsqu'un décrocheur est installé (en option), ces trois bips répétitifs indiquent un appel entrant. Appuyez sur le bouton de contrôle des appels du micro-casque pour prendre l'appel.

Le décrocheur est installé mais il ne soulève pas le combiné.

Assurez-vous que le cordon d'alimentation du décrocheur est bien enfoncé dans la prise de décrocheur du socle.

Le décrocheur se met en marche à chaque fois que je retire le micro-casque du socle ou que je l'y replace.

La fonction IntelliStand est activée. Pour désactiver le décrocheur de combiné, réglez l'interrupteur IntelliStand à la position «—».

A. Extender Arm

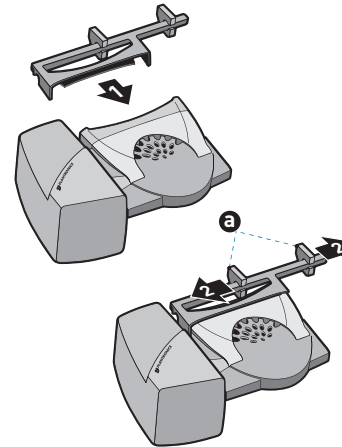

ADDITIONAL PARTS (if required)

A. EXTENDER ARM

Use extender arm when the handset lifter needs additional stability lifting and returning to cradle.

1. Slide extender arm onto lifter.
2. Stabilizers (ⓐ) can be shifted left and right. Position stabilizers on outsides of handset to gently grip the phone.

B. RINGER MICROPHONE

Use ringer microphone when the telephone speaker is not located directly under the handset.

1. Remove cover from ringer microphone jack on back of lifter.
2. Connect ringer microphone plug.
3. Place ringer microphone over phone speaker. Remove adhesive tape and attach.

C. FOR NORTEL I2004 PHONES ONLY

PIÈCES SUPPLÉMENTAIRES (au besoin)

A. BRAS D'EXTENSION :

Le bras d'extension est utile si le décrocheur manque de stabilité lorsqu'il soulève et dépose le combiné.

1. Faites coulisser le bras d'extension sur le décrocheur.
2. Les stabilisateurs (ⓐ) peuvent être déplacés vers la gauche et la droite. Placez les stabilisateurs sur les côtés du combiné pour qu'ils l'entourent en douceur le téléphone.

B. MICROPHONE DE SONNERIE

Utilisez le microphone de sonnerie lorsque le haut-parleur du téléphone ne se trouve pas directement sous le combiné.

1. Retirez le couvercle de la prise du microphone de sonnerie au dos du décrocheur.
2. Branchez la fiche du microphone de sonnerie.
3. Placez le microphone de sonnerie sur le haut-parleur du téléphone. Retirez la bande adhésive et fixez le tout.

C. UNIQUEMENT POUR LES TÉLÉPHONES NORTEL I2004

B. Ringer Microphone

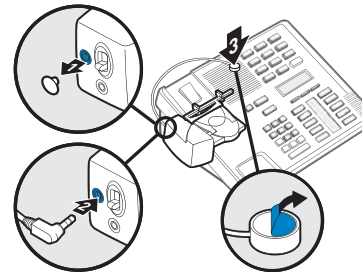

C. Nortel i2004 phones only

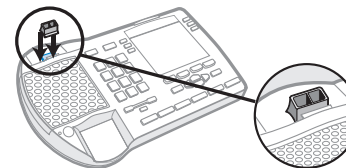

WARRANTY AND SERVICE

LIMITED WARRANTY for Plantronics Non-commercial Products Purchased in Canada.

- This warranty covers defects in materials and workmanship of Non-commercial Products manufactured, sold or certified by Plantronics which were purchased and used in Canada.
- This warranty lasts for one year from the date of purchase of the Products.
- This warranty extends to you only if you are the end user with the original purchase receipt.
- We will, at our option, repair or replace the Products that do not conform to the warranty. We may use functionally equivalent re-conditioned/refurbished/remanufactured/pre-owned or new Products or parts.
- To obtain service in Canada, contact Plantronics at (800) 540-8363. If you need additional information, please contact our service centers at the numbers provided.
- THIS IS PLANTRONICS' COMPLETE WARRANTY FOR THE PRODUCTS.
- This warranty gives you specific legal rights, and you may also have other rights which vary from state to state or province to province. Please contact your dealer or our service center for the full details of our limited warranty, including items not covered by this limited warranty.

ENTRETIEN ET GARANTIE

GARANTIE LIMITÉE pour les produits non-commerciaux Plantronic achetés aux Canada.

- La présente garantie couvre les défauts de fabrication (matériaux et main d'œuvre) des produits non-commerciaux fabriqués, vendus ou certifiés par Plantronics lorsque ces produits ont été achetés et utilisés aux Canada.
- La présente garantie a une durée d'un an à compter de la date d'achat des produits.
- La garantie vous est accordée exclusivement si vous êtes l'utilisateur en possession du reçu de caisse original.
- Nous réparerons ou remplacerons, au choix, les produits non conformes à la garantie. Nous pourrions utiliser des pièces ou des produits neufs, d'occasion, remanufacturés/rénovés/ reconditionnés équivalents.
- Pour activer la garantie obtenir du service, appelez Plantronics, au 800.540.8363 au Canada.
- Pour tous renseignements complémentaires, veuillez contacter nos centres de service aux numéros fournis.
- CETTE GARANTIE EST LA GARANTIE INTÉGRALE DE PLANTRONICS SUR LES PRODUITS.
- Cette garantie vous donne des droits juridiques spécifiques et vous pouvez aussi bénéficier d'autres droits, variables d'un État ou d'une Province à l'autre. Veuillez contacter votre distributeur ou notre centre de service pour tous les détails concernant notre garantie limitée, notamment les articles non couverts par cette garantie limitée.

INDUSTRY CANADA NOTICE

Radio Equipment

The term "IC:" before the radio certification number only signifies that Industry Canada technical specifications were met.

Operation of this device is subject to the following two conditions: (1) this device may not cause interference, and (2) this device must accept any interference, including interference that may cause undesired operation of the device.

This product meets the applicable Industry Canada technical specifications of the RSS210 or RSS-213 Issue 2.

FE AVIS INDUSTRIE CANADA

Équipement radio

Le terme « IC/CI » avant le numéro d'homologation radio signifie seulement que les spécifications techniques Industrie Canada ont été respectées.

L'utilisation de ce dispositif est autorisée seulement aux deux conditions suivantes : (1) il ne doit pas produire de brouillage et (2) l'utilisateur du dispositif doit être prêt à accepter tout brouillage radioélectrique reçu même si ce brouillage est susceptible de compromettre le fonctionnement du dispositif.

Ce produit répond aux spécifications techniques du ministère de l'Industrie du Canada en vigueur pour le CNR210 ou CNR-213 2e édition.

TECHNICAL ASSISTANCE

The Plantronics Technical Assistance Center is ready to assist you! Dial (800) 540-8363, or visit the support section of our website at www.plantronics.com/support.

ASSISTANCE TECHNIQUE

Le centre d'assistance technique de Plantronics (TAC) se tient à votre disposition au 800.540.8363, ou rendez-vous sur la rubrique Support de notre site Web à l'adresse www.plantronics.com/support.



Plantronics Inc.

345 Encinal Street
Santa Cruz, CA 95060 USA
Tel: (800) 544-4660

www.plantronics.com

© 2005-2006 Plantronics, Inc. All rights reserved. Plantronics, the logo design, CS50, CS55, IntelliStand, and Plantronics Sound Innovation are trademarks or registered trademarks of Plantronics, Inc. All other trademarks are the property of their respective owners.

Patents U.S. 5,210,791; 6,735,453; 6,903,693; D492,667; Australia 303306; EM 293964 and 69109 and Patents Pending.

Printed in USA.

72940-01 [01.06]