



ASTRA

9120 Guide d'installation et d'utilisation

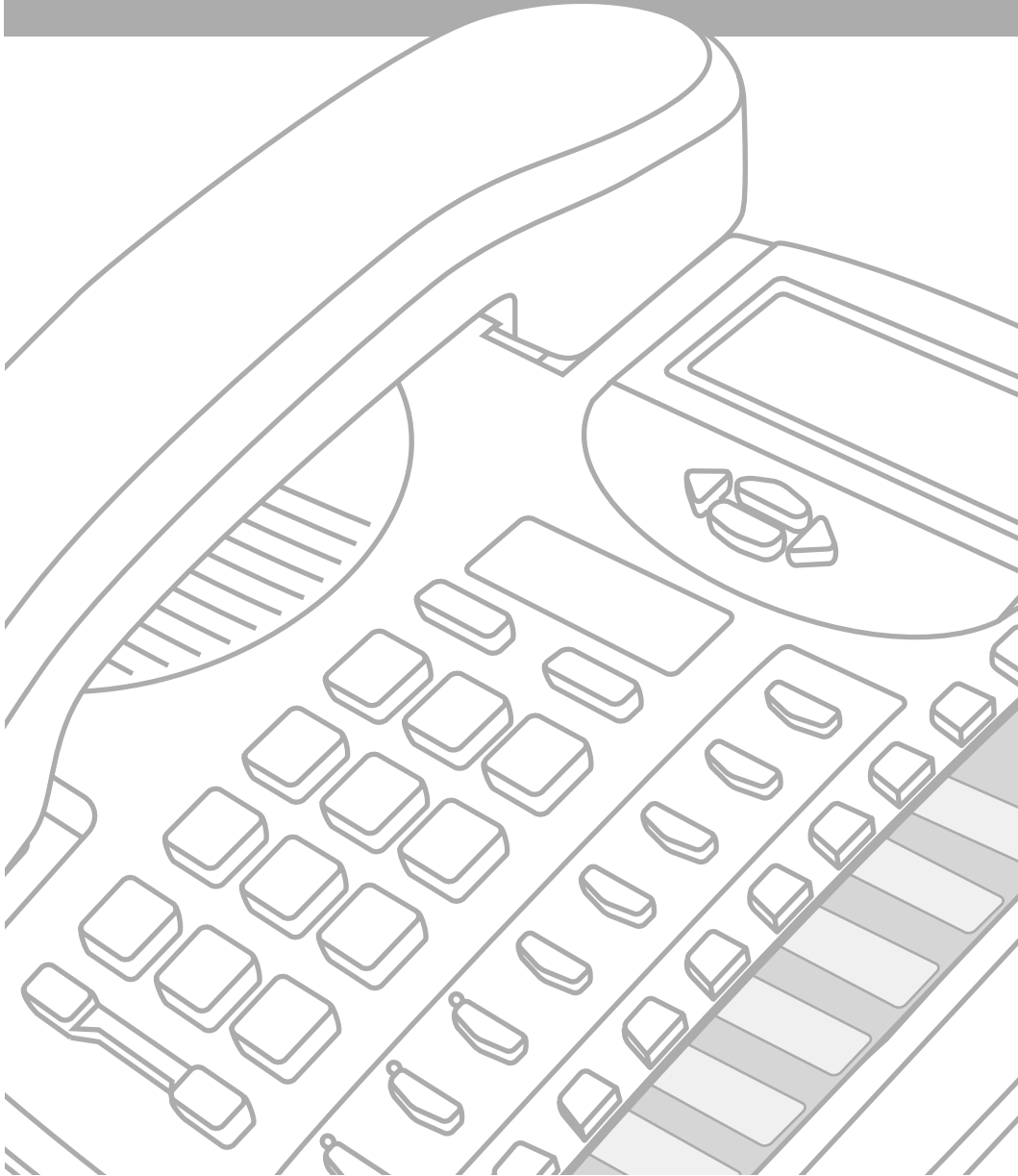

Table des matières

| | |
|-------------------------------------------------------------------------------------------------------------------|-----------|
| Introduction | 1 |
| Fonction de service d'urgence | 1 |
| Déballage de votre téléphone | 1 |
| Description des touches | 2 |
| Installation | 4 |
| Préparatifs d'installation du téléphone | 4 |
| Informations spéciales | 5 |
| Établissement et prise d'appels | 8 |
| Établissement d'un appel | 8 |
| Prise d'un appel | 8 |
| Emploi de la touche Garde..... | 9 |
| Passage d'une ligne à l'autre | 9 |
| Emploi de la touche Conférence | 9 |
| Autre poste en service | 9 |
| Établissement d'un appel mains libres | 10 |
| Emploi de la liste des numéros de recomposition | 11 |
| Affichage d'appel en attente..... | 11 |
| Activation et désactivation de l'affichage d'appel en attente | 12 |
| Changement de la langue d'affichage..... | 12 |
| Réglage de l'heure et de la date | 12 |
| Activation et désactivation de la sonnerie | 13 |
| Choix du type de sonnerie et réglage du volume | 13 |
| Changement de la ligne principale | 14 |
| Suppression de l'indication de message en attente | 14 |
| Répertoire | 15 |
| Entrées du répertoire | 15 |
| Programmation de numéros et de noms dans le répertoire..... | 15 |
| Programmation de l'appel en cours dans le répertoire | 15 |
| Programmation du contenu d'une touche de mémorisation dans le répertoire..... | 16 |
| Entrée de noms..... | 16 |
| Composition à partir du répertoire | 16 |
| Consultation du répertoire..... | 16 |
| Modification d'une entrée du répertoire | 17 |
| Suppression d'entrées du répertoire | 17 |
| Liste des demandeurs | 18 |
| Emploi de la liste des demandeurs | 18 |
| Programmation de la liste des demandeurs..... | 18 |
| Consultation de la liste des demandeurs | 19 |
| Composition à partir de la liste des demandeurs | 19 |
| Modification d'une entrée de la liste des demandeurs | 19 |
| Consignation d'un numéro de la liste des demandeurs dans le répertoire ou sous une touche de mémorisation..... | 20 |
| Suppression d'une entrée de la liste des demandeurs | 20 |
| Touches de mémorisation..... | 21 |
| Programmation de numéros et de noms sous les touches de mémorisation... 21 | |
| Programmation sous une touche de mémorisation à partir de l'afficheur..... 21 | |

Table des matières

| | |
|-------------------------------------------------------------------------------------------------------|-----------|
| Programmation de l'appel en cours sous une touche de mémorisation..... | 22 |
| Programmation de numéros et de noms sous les touches de mémorisation avec la touche Majuscule..... | 22 |
| Étiquetage des touches de mémorisation | 22 |
| Appel à partir des touches de mémorisation | 23 |
| Modification du contenu d'une touche de mémorisation | 23 |
| Déprogrammation d'une touche de mémorisation | 23 |
| Programmation de services de réseau sous les touches de mémorisation ... | 23 |
| Emploi d'un service de réseau programmé sous une touche de mémorisation | 24 |
| Programmation d'un service de réseau sous une touche de mémorisation avec voyant..... | 25 |
| Emploi des touches de mémorisation avec voyant..... | 25 |
| Fonctions évoluées..... | 26 |
| Activation ou désactivation du chronomètre d'appel | 26 |
| Sélection du mode clavier interactif..... | 26 |
| Entrée d'indicatif régional | 26 |
| Codes de sécurité | 27 |
| Emploi d'un casque téléphonique avec votre téléphone | 28 |
| Autre poste en service..... | 28 |
| Icônes et messages affichés..... | 29 |
| Représentation écran de la liste des demandeurs | 29 |
| Indication de message en attente | 29 |
| Icônes de la liste des demandeurs..... | 29 |
| Messages généraux | 30 |
| Messages de la liste des demandeurs | 31 |
| Signification des voyants | 32 |
| Voyant d'indication d'état du téléphone | 32 |
| Voyant d'indication d'état des lignes et de mode mains libres | 32 |
| Affichage de plusieurs messages d'état et du voyant correspondant | 32 |
| Dépannage..... | 33 |

Introduction

Nous vous félicitons d'avoir acheté un téléphone 9120.

Ce guide contient des renseignements sur l'emploi de votre téléphone 9120.

Le 9120 est un téléphone avant-gardiste à deux lignes qui offre les fonctions suivantes:

- Mains libres (haut-parleur) avec fonctions de discrétion
- Casque téléphonique
- Liste de 100 noms et numéros de demandeurs
- Répertoire personnel de 100 noms et numéros
- 14 positions de numéros abrégés appelés fréquemment ou de codes de service de réseau
- Recomposition du dernier numéro composé



Fonction de service d'urgence

Le modèle 9120 assure un service téléphonique élémentaire en cas de panne de courant. Son clavier téléphonique, et son combiné fonctionnent sans alimentation. Si vous êtes en communication à l'aide du combiné lorsque survient une panne de courant, le modèle 9120 ne coupera pas la communication. Par contre, les appels mains libres ne seront pas rétablis.

Déballage du téléphone

Outre ce guide d'utilisation les accessoires suivants sont offerts avec votre téléphone.

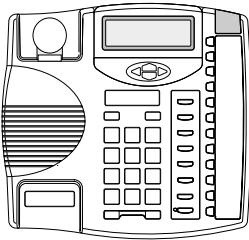

Téléphone

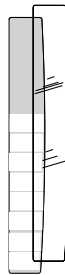

Étiquette de touches de mémorisation avec lentille en plastique



Combiné



Cordon du combiné

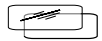

Étiquette de numéro avec lentille en plastique



Adaptateur d'alimentation

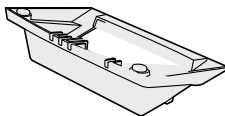

Support du téléphone

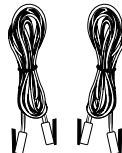

Cordon de ligne téléphonique

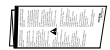







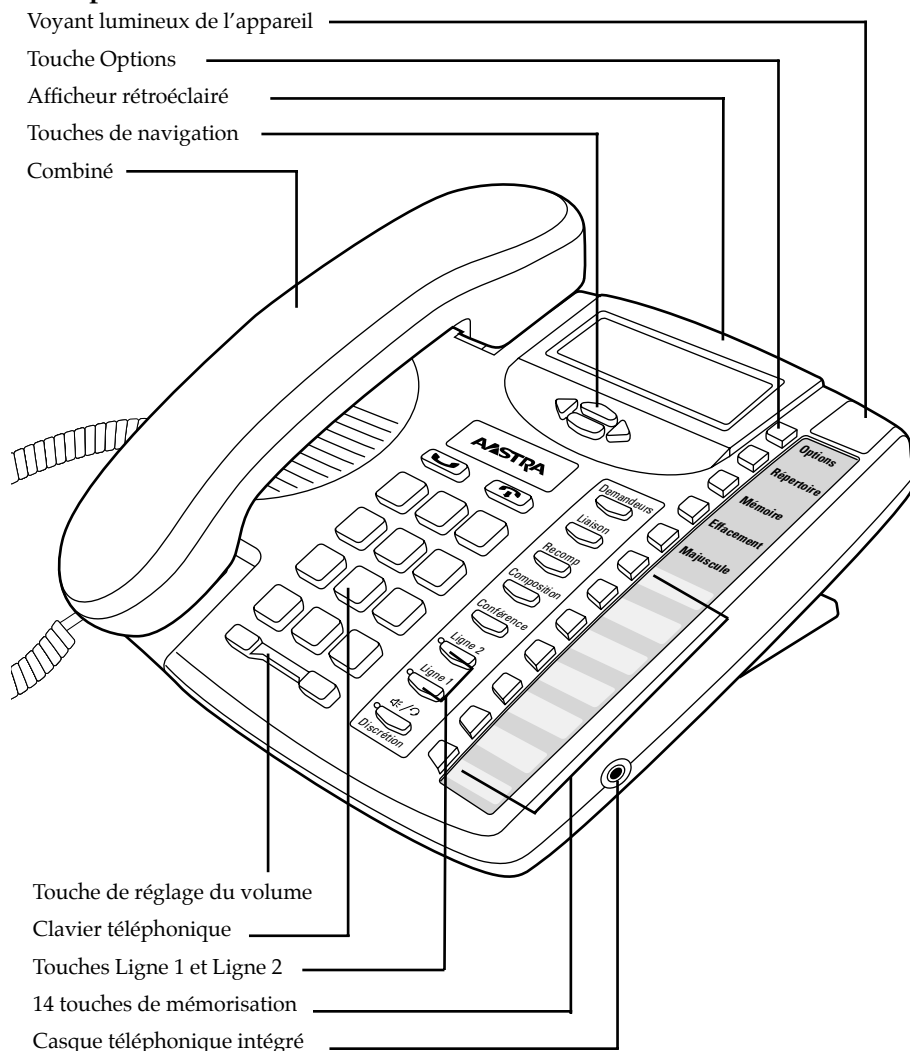













Notice de réglementation

L'adaptateur d'alimentation est de 16 V.c.a., 250 mA – veuillez vous référer à la Notice de réglementation pour les consignes de sécurité concernant l'adaptateur et l'emploi du téléphone.

Description des touches



| Touches | Description des touches |
|----------------------------------|-----------------------------------------------------------------------------------------------------------------------------------------------------------------------------------------------------------------------------------------------------------------------------|
| Voyant lumineux de l'appareil | Clignote lorsque le téléphone sonne ou lorsqu'un appel est en garde; s'allume lorsqu'un message est en attente ou lorsqu'un service ou un poste sont en cours d'utilisation. Pour plus de renseignements, voir Voyant d'indication d'état du téléphone à la page 32. |
| 14 touches de mémorisation | Permettent l'enregistrement d'un nom, d'un numéro ou d'un service réseau pour y accéder facilement. |
| Prise de casque intégrée | Vous permet de brancher un casque téléphonique à une prise normalisée de 2,5 mm. Voir Emploi d'un casque téléphonique avec votre téléphone à la page 28. |
| <input type="checkbox"/> Options | Donne accès à 11 options permettant de personnaliser votre téléphone. |

| Touches | Description des touches |
|------------------------------------------------------------------------------------------------------------------------------------------------------------------------|----------------------------------------------------------------------------------------------------------------------------------------------------------------------------------------------------------------------------------------------------------------------------------------------------------------------------------------------------------------------------------------------------|
|  <i>Répertoire</i> | Permet l'enregistrement de 100 noms et numéros de téléphone dans l'ordre alphabétique. Pour plus de renseignements, voir Répertoire à la page 15. |
|  <i>Mémoire</i> | S'utilise pour enregistrer des numéros et noms dans le répertoire, sous des touches de mémorisation et pour accéder à des options et les configurer. |
|  <i>Effacement</i> | Supprime chaque entrée du répertoire ou de la liste des demandeurs et efface les informations enregistrées sous les touches de mémorisation. |
|  <i>Majuscule</i> | S'utilise pour accéder aux sept positions de mémorisation à composition double. |
|  | ▼ ▲ vous permettent de faire défiler vers le haut ou vers le bas la liste d'options, les entrées du répertoire, la liste des numéros de recomposition ou la liste des demandeurs. Lorsque vous modifiez les entrées affichées, ◀ permet de revenir ou d'effacer un caractère ▶ vous permet d'afficher plusieurs messages sur l'afficheur du téléphone ou d'ajouter un espace entre des caractères. |
|  | Met fin à un appel et permet de quitter une liste ouverte telle que le répertoire, la liste des demandeurs et la liste des options. Ne peut mettre fin à un appel en garde. |
|  | Met des appels en garde ou les libère. Pour plus de renseignements, voir Emploi de la touche Garde à la page 9. |
|  | Permet de régler le volume d'écoute du combiné et le volume du haut-parleur en cours d'appel. |
|  | Active le haut-parleur et le microphone pour vous permettre d'écouter et de parler sans le combiné; rend le microphone muet de sorte que votre interlocuteur ne vous entende pas (le voyant lumineux clignote lorsque le microphone est en mode Discrétion). |
|   | Permettent de sélectionner l'une ou l'autre des lignes pour répondre à un appel (le voyant de la ligne clignote lorsque les lignes sonnent) ou pour effectuer des appels. |
|  | Permet de mettre en liaison deux appels présentés sur les deux lignes. Voir Emploi de la touche Conférence à la page 9 pour plus de renseignements. |
|  | Donne accès à la liste des 100 derniers appels reçus, en commençant par le dernier appel et en finissant par l'appel le plus ancien. L'appel le plus ancien est supprimé automatiquement lorsque la liste est saturée pour faire place aux nouveaux appels. Pour plus de renseignements, voir Emploi de la liste des demandeurs à la page 18. |
|  | S'utilise avec les services de réseau tels que l'Appel en attente et la Conférence à trois (s'appelle aussi touche Crochet commutateur). |
|  | Affiche le dernier numéro composé sur le téléphone. Pour plus de renseignements, voir Emploi de la liste des numéros de recomposition à la page 11. |
|  | Compose le numéro de téléphone affiché, active le mode mains libres automatiquement si le combiné n'est pas décroché. |
|  | Indique la  ou  dans ce guide. |
|  | S'utilisent pour enregistrer des numéros, des noms et des fonctions ou services. Voir Déprogrammation d'une touche de mémorisation à la page 23. |

Installation

Préparatifs d'installation du téléphone

Le téléphone 9120 est un appareil à deux lignes. Avant de procéder à son installation, vous devez savoir comment les lignes téléphoniques sont installées aux prises téléphoniques de votre domicile ou bureau.

Lorsque ses deux lignes sont raccordées à la même prise téléphonique, un seul cordon téléphonique est nécessaire pour les raccorder au téléphone.

Lorsque ses deux lignes sont raccordées à deux prises téléphoniques distinctes, deux cordons téléphoniques sont nécessaires pour les raccorder au téléphone. Un deuxième cordon est indispensable pour raccorder les deux lignes au téléphone.

Si vous désirez raccorder ses deux lignes téléphoniques à une seule prise téléphonique, consultez votre compagnie de téléphone.

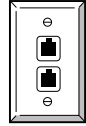
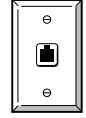

1. Branchez le combiné

Branchez une extrémité du cordon spirale au combiné et l'autre dans la prise du combiné  située à l'arrière du téléphone.

Acheminez le cordon du combiné dans la rainure qui figure sur le côté du téléphone, tel qu'illustré.

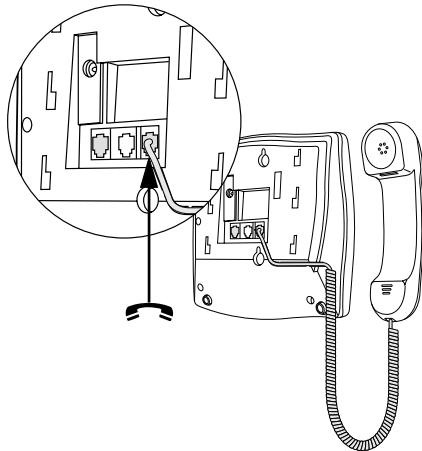

2. Branchez les cordons

Branchez une extrémité du cordon de raccordement dans la prise 1  située à l'arrière du téléphone et l'autre dans la prise téléphonique murale.

Branchez la petite extrémité du cordon de l'adaptateur d'alimentation à la prise  située à l'arrière du téléphone et branchez l'autre extrémité à la prise de courant secteur.

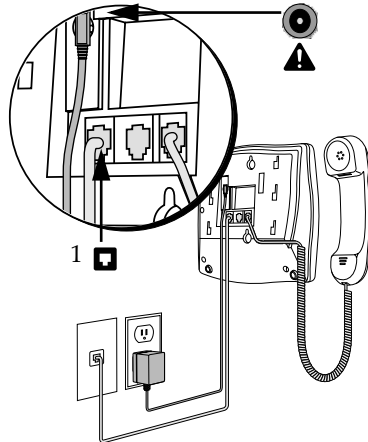

3. Attachez le support pour une installation sur un bureau

Si vous prévoyez installer le téléphone au mur, vous n'avez pas à attacher le support.

Placez le support dans les encoches prévues sur la base du téléphone, tel qu'illustré.

Faites glisser le support dans la direction illustrée ci-dessous jusqu'à ce qu'il s'encastre avec un déclic.

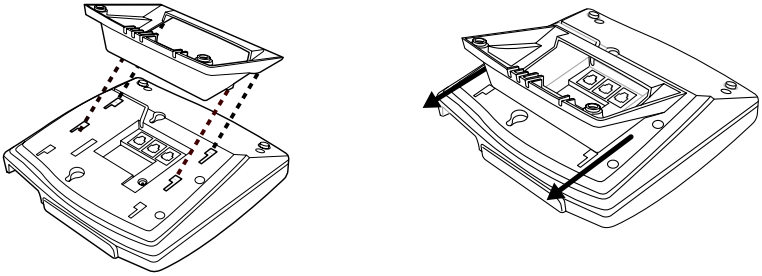

Informations spéciales

Vous devez confirmer si les deux lignes téléphoniques sont raccordées à la même prise téléphonique ou à deux prises distinctes.

Lisez les informations indiquées sur l'afficheur du téléphone. S'il vous invite à choisir une langue d'affichage, suivez ses directives pour faire votre choix.

Lorsque les deux lignes sont raccordées à la même ou à deux prises téléphoniques distinctes, l'afficheur indique l'heure et la date.

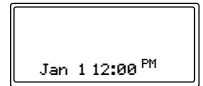

Si une seule ligne est raccordée à une prise téléphonique, l'afficheur indique **Vérif cord li9ne**.

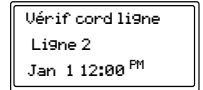



4. Branchez le deuxième cordon.

Utilisez le deuxième cordon téléphonique fourni avec votre téléphone 9120 pour effectuer le raccordement nécessaire.

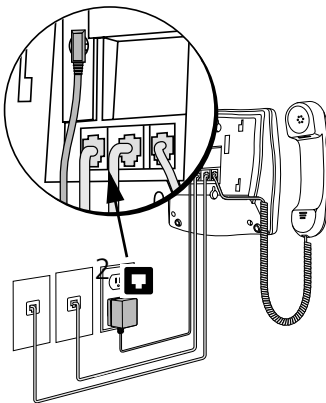
Branchez une extrémité du cordon à la prise 2  située à l'arrière du téléphone et l'autre extrémité à la prise téléphonique.



5. Branchez le matériel optionnel au téléphone

Vous devez brancher les deux lignes du téléphone 9120 à la prise 1  située à l'arrière de l'appareil pour raccorder un télécopieur ou un modem. Branchez une extrémité du cordon à la prise 2  située à l'arrière du téléphone et l'autre extrémité au télécopieur ou au modem.

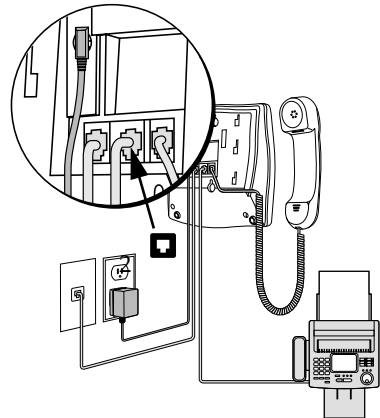

6. Raccordez les cordons au support du téléphone 7. Montez le téléphone au mur

Acheminez les cordons dans la rainure prévue sur le support du téléphone, tel qu'illustré.

Il est recommandé d'utiliser une plaque d'installation murale que vous pouvez procurer auprès de votre compagnie de téléphone ou d'un distributeur local. Il vous sera plus facile de monter le téléphone au mur si vous achetez un ou deux cordons de raccordement courts de 20 cm (8 po.) pour les utiliser à la place du cordon ou des cordons longs.

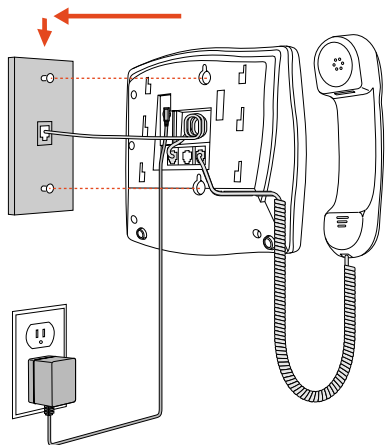
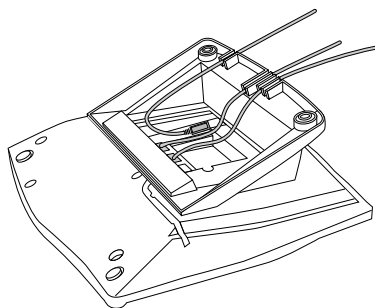

Enroulez le ou les cordons dans l'espace prévu à l'arrière du téléphone. Alignez les tenons de la plaque d'installation murale avec les fentes prévues au dos du téléphone. Placez le téléphone sur la plaque d'installation murale, puis appuyez pour l'y encastrer.

8. Insérez l'étiquette de numéro sur votre téléphone.

Inscrivez votre numéro de téléphone sur l'étiquette.

Placez l'étiquette dans la cavité située sur le berceau du combiné du téléphone.

Courbez doucement la lentille en plastique transparent et placez-la sur l'étiquette.

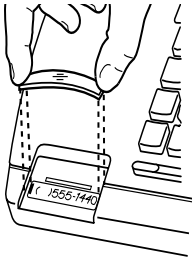

9. Insérez l'étiquette des touches de mémorisation sur votre téléphone.

Cette étiquette contient le nom des services enregistrés sous les touches et les noms correspondant aux numéros enregistrés sous les huit touches de mémorisation.

Placez l'étiquette dans la cavité prévue sur le téléphone.

Courbez doucement la lentille en plastique transparent et placez-la sur l'étiquette.

Pour plus de renseignements sur la programmation des touches de mémorisation, voir **Touche de mémorisation** à la page 21



Pour éviter tout risque de choc électrique ou de dommage au téléphone, utilisez **seulement** l'équipement fourni par le fabricant et suivez les méthodes prévues par ce dernier. Plus particulièrement, n'utilisez que des prises et des cordons Tela-dapt modulaires à quatre fils et un transformateur c.a. portant l'homologation de classe 2, niveau C de la CSA/UL ou de la CSA-NRTL/C et conforme aux spécifications suivantes:

Amérique du Nord : tension de secteur nominale 110-120 V, entrée: 120 V.c.a., 60Hz, 10 W et sortie : 9 V.c.c., 300 mA.

Toute utilisation d'équipement non approuvé annulera la garantie offerte par Aastra Telecom Inc.



Pour obtenir de plus amples renseignements sur l'installation et la sécurité, composez le 1-800-574-1611.

Établissement et prise d'appels



Établissement d'un appel

Votre téléphone vous permet d'effectuer et de prendre des appels à l'aide de votre combiné ou de la touche  pour utiliser la fonctionnalité de son haut-parleur. Vous pouvez également lui raccorder un casque téléphonique (voir page 28), et utiliser le téléphone pour faire des appels ordinaires ou vérifier les numéros avant qu'ils soient composés. Suivez les instructions ci-dessous pour faire un appel ordinaire ou un appel avec vérification de numéro.



Pour effectuer un appel normal:

1. Dérochez le combiné ou appuyez sur  ou .
2. Entrez le numéro au clavier téléphonique.

Pour faire un appel avec vérification du numéro:

1. Composez le numéro au clavier.
2. Dérochez le combiné ou appuyez sur ,  ou .

Note: Si vous avez activé l'option de clavier interactif Clavier direct, vous n'avez pas besoin de décrocher le combiné ni d'appuyer sur une touche après avoir entré le numéro. Voir **Sélection du mode clavier interactif** à la page 26.

La ligne principale est automatiquement sélectionnée si vous utilisez les touches  ou  ou décrochez le combiné au lieu d'utiliser une touche de ligne pour effectuer un appel. La ligne principale par défaut est la Ligne 1. Pour que la Ligne 2 devienne la ligne principale, voir **Changement de la ligne principale** à la page 14.

Prise d'un appel

Pour prendre un appel:





1. Dérochez le combiné, appuyez sur  ou sur la touche de la ligne à laquelle vous désirez répondre.

Lorsque vous êtes abonné(e) au service d'Identification du demandeur de votre compagnie de téléphone, les données d'identification du demandeur sont transmises au téléphone 9120 entre le premier et le deuxième coup de sonnerie. Si vous voulez que ces données apparaissent sur l'afficheur et soient consignées dans la liste des demandeurs, répondez seulement après l'affichage des données.

Si vous décrochez le combiné ou appuyez sur  lorsque les deux lignes sonnent, la ligne qui aura sonné en premier sera prise automatiquement.

Emploi de la touche Garde

Pour mettre un appel en garde puis le reprendre:

1. Effectuez ou prenez un appel.
2. Appuyez sur . L'afficheur indique **LiGne 1 en garde** ou **LiGne 2 en garde** et le voyant de la ligne clignote.
Note: : L'appel en garde ne sera pas libéré si vous raccrochez le combiné.
3. Pour reprendre l'appel, appuyez sur , sur  ou . Après 15 minutes, l'appel en garde sera automatiquement libéré.

Note: Le 9120 libère un appel en garde automatiquement lorsqu'il est pris depuis un poste qui relève de la même ligne téléphonique. Si vous ne raccrochez pas le combiné après avoir mis un appel en garde et que cet appel est repris depuis un autre téléphone, il ne sera plus en garde mais il restera toutefois en liaison avec votre téléphone. Tout bruit de fond produit à proximité de votre téléphone sera alors entendu par le demandeur et par la personne qui a repris l'appel.



Passage d'une ligne à l'autre

Pour mettre un appel en garde et effectuer ou prendre un deuxième appel:

1. Effectuez un appel ou prenez un appel sur une ligne particulière.
2. Pour effectuer ou prendre un deuxième appel sur l'autre ligne, appuyez sur la deuxième touche de ligne. La première ligne est automatiquement mise en garde.
3. Pour mettre une ligne en garde automatiquement en vue de communiquer sur l'autre ligne, appuyez sur l'une ou l'autre des deux lignes en alternance.
4. Pour mettre fin à un appel qui n'est pas en garde, appuyez sur  ou raccrochez.

Emploi de la touche Conférence

Pour mettre deux appels en conférence:

1. Effectuez ou prenez un appel sur l'une des lignes.
2. Appuyez sur  pour mettre le premier appel en garde.
3. Effectuez ou prenez un appel sur la deuxième ligne.
4. Dès que vous avez des correspondants sur les deux lignes, appuyez sur .

Note: Vous pouvez parler en privé avec l'un des correspondants en appuyant sur la touche de ligne concernée. L'autre correspondant est mis automatiquement en attente. Il vous suffit d'appuyer sur  pour rétablir la conférence.

Entrée en tiers



Si quelqu'un décroche le combiné d'un autre poste pour utiliser votre ligne alors vous êtes déjà en communication, le voyant lumineux de l'appareil s'allumera. Il restera allumé et l'afficheur indiquera **Entrée en tiers** tant que cette personne n'aura pas raccroché.

Lorsqu'un autre poste utilise une ligne, l'indicateur adjacent à la touche de ligne sera activé. Les indicateurs de ligne vous **Signalent si les lignes sont libres ou non.**



Établissement d'un appel mains libres

Il vous est possible de composer un numéro sans décrocher le combiné ou de passer en mode mains libres en cours d'appel.

Pour composer sans décrocher le combiné:

1. Appuyez sur  ou .
2. Entrez le numéro au clavier téléphonique.
3. Lorsque l'appel est terminé, appuyez sur .







Pour passer en mode mains libres:

1. Décrochez le combiné.
2. Composez le numéro au clavier téléphonique.
3. Lorsque la communication est établie, appuyez sur .
4. Raccrochez le combiné.
5. Lorsque l'appel est terminé, appuyez sur .

Activation du mode discrétion au cours d'un appel mains libres





Vous pouvez désactiver le microphone au cours d'un appel mains libres pour que votre interlocuteur ne puisse pas vous entendre mais que vous puissiez toujours l'entendre. L'activation du mode Discrétion ne fonctionne que dans le cadre d'un appel mains libres.

Pour activer le mode discrétion au cours d'un appel mains libres:

1. Appuyez sur .
2. Sans décrocher le combiné, faites un appel.
3. Pour désactiver le microphone, appuyez sur . Vous entendez le demandeur mais ce dernier ne peut pas vous entendre. Le voyant adjacent à la touche  clignote. L'afficheur indique **MICROPHONE COUPÉ**.
4. Pour parler à votre correspondant, appuyez de nouveau sur . Chaque fois que vous appuyez sur , vous activez ou désactivez le microphone.
5. Pour mettre fin à la communication, appuyez sur .

Activation du mode discrétion au cours d'un appel avec un casque téléphonique

Pour activer le mode discrétion au cours d'un appel avec un casque téléphonique:

1. Appuyez sur .
2. Sans décrocher le combiné, faites un appel.
3. Pour désactiver le microphone, appuyez sur . Vous entendez le demandeur mais ce dernier ne peut pas vous entendre. L'afficheur indique **MICROPHONE COUPÉ**.
4. Pour parler à votre correspondant, appuyez de nouveau sur . Chaque fois que vous appuyez sur , vous activez ou désactivez le microphone.
5. Pour mettre fin à la communication, appuyez sur .

Emploi de la liste des numéros de recomposition

La liste des numéros de recomposition permet de mémoriser les dix derniers numéros que vous avez composés. Lorsque vous appuyez sur **Recomp**, le dernier numéro composé apparaît sur l'afficheur. Vous pouvez faire défiler la liste pour voir les autres numéros. Si le combiné est décroché et vous appuyez sur **Recomp**, le téléphone compose automatiquement le dernier numéro que vous avez composé.

Pour faire un appel depuis la liste des numéros de recomposition:

1. Appuyez sur **Recomp**. Le dernier numéro composé apparaît sur l'afficheur.
2. Appuyez sur **▼** ou **▲** pour faire défiler les autres numéros.
3. Lorsque le numéro désiré est affiché, appuyez sur **Composition**, sur **4/5 Désertion** ou sur **Ligne X**.

Il peut arriver que vous désiriez effacer le contenu de la liste des numéros de recomposition; par exemple, si vous avez entré un code personnel pendant l'appel, comme un mot de passe ou un numéro de carte d'appel, et que vous ne voulez pas qu'il apparaisse dans la liste.

Pour supprimer la liste des numéros de recomposition:

1. Appuyez sur **Recomp**. Le dernier numéro composé apparaît sur l'afficheur.
2. Appuyez de nouveau sur **□ Effacement**. La liste entière est supprimée.

Note: Vous ne pouvez pas supprimer de numéros individuels de la liste.

Affichage d'appel en attente[†]

Le téléphone 9120 affiche les données d'identification du deuxième appel entrant lorsque vous êtes déjà en ligne avec un correspondant. Lorsque la tonalité d'appel en attente se fait entendre, les données du demandeur s'affichent, tel qu'illustré ci-dessous.

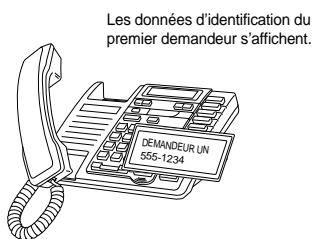

Pour parler au nouveau demandeur, il vous suffit d'appuyer sur **Liaison**. Le premier appel n'est pas coupé et vous pouvez passer d'un demandeur à l'autre aussi souvent que vous le voulez en appuyant sur **Liaison**. Si vous percevez la tonalité et voyez apparaître les informations d'un demandeur lorsque vous appuyez sur **Liaison** le demandeur a raccroché. Le deuxième appel est mémorisé dans la liste des demandeurs même si vous n'y avez pas répondu. Pour plus de renseignements sur les appels mémorisés, voir **Liste des demandeurs** à la page 18.

Note: Il faut activer la fonction d'affichage d'appel en attente pour voir les données sur l'afficheur.



[†] Vous devez souscrire aux services Afficheur et Appel en attente.

Activation et désactivation de l'affichage d'appel en attente

Vous pouvez choisir si les données d'affichage d'appel en attente de la Ligne 1 et de la Ligne 2 seront affichées ou non sur votre téléphone.



Pour activer ou désactiver l'affichage d'appel en attente:

1. Appuyez sur  Options .

2. Appuyez sur  ou sur  ou  pour passer à l'option 11.

3. Appuyez sur  pour entrer l'identification d'appel en attente.

4. Appuyez sur  Ligne X .

5. Appuyez sur  pour activer l'affichage d'appel en attente ou appuyez sur  pour le désactiver.

6. Appuyez sur  .

7. Répétez ces étapes pour l'autre ligne téléphonique.



Note: L'activation ou la désactivation de l'affichage d'appel en attente n'a pas d'effet sur la fonction d'Appel en attente. Une fois que vous avez désactivé l'affichage, vous entendez toujours la tonalité d'appel en attente, mais les données d'identification n'apparaissent pas sur l'afficheur. Communiquez avec votre compagnie de téléphone pour vous abonner aux services Afficheur ou Appel en attente, ou pour annuler l'abonnement à ces services.

Changement de la langue d'affichage

Selon l'évolution des besoins de l'entreprise, vous voudrez peut-être modifier la langue d'affichage des messages et des directives affichées. Trois langues sont disponibles sur votre téléphone : Anglais, Français et Espagnol.

Pour changer de langue d'affichage:

1. Appuyez sur la touche  Options .

2. Appuyez sur  ou sur  pour passer à l'option 01.

3. Appuyez sur  pour entrer Choix de langue.

4. Appuyez  jusqu'à ce que la langue d'affichage désirée apparaisse sur l'afficheur.







5. Appuyez sur  pour sélectionner la langue affichée.

6. Appuyez sur  .

Réglage de l'heure et de la date



Si vous êtes abonné(e) au service Afficheur (Identification du demandeur), l'heure et la date se règlent automatiquement sur réception du premier appel. Si vous n'êtes pas abonné(e) à ce service, vous devez régler l'heure et la date manuellement.

Pour régler l'heure et la date:



1. Appuyez sur la touche  Options .
2. Appuyez sur  9 ou sur  ou  pour passer à l'option 09.
3. Appuyez sur  pour entrer l'heure et la date.
4. Suivez les instructions affichées.
5. Appuyez sur  .

Pour réactiver le réglage automatique de l'heure et de la date (après les avoir réglées manuellement), débranchez et rebranchez le cordon d'alimentation. L'heure et la date se règlent automatiquement sur réception du premier appel si vous souscrivez au service Identification du demandeur de votre compagnie de téléphone.

Activation et désactivation de la sonnerie**Pour activer la sonnerie:**

1. Appuyez sur  .
2. Appuyez sur  Ligne X .
3. Appuyez sur le côté droit de la barre de volume. Continuez d'appuyer jusqu'à ce que vous obteniez le volume de sonnerie désiré.

Pour désactiver la sonnerie:











1. Appuyez sur  .
2. Appuyez sur  Ligne X .
3. Appuyez sur le côté gauche de la barre de volume. Continuez d'appuyer jusqu'à ce que vous obteniez le volume de sonnerie désiré.

Note: Ne décrochez pas le combiné pendant que vous activez ou désactivez la sonnerie.

Choix du type de sonnerie et réglage du volume

Vous avez le choix entre quatre types de sonnerie et vous pouvez régler le volume de chaque ligne.



Pour choisir un type de sonnerie et régler le volume:

1. Assurez-vous que la sonnerie est activée.
2. Appuyez sur  Options .
3. Appuyez sur  4 ou sur  ou  pour passer à l'option 04.
4. Appuyez sur  pour entrer Select sonn.
5. Sélectionnez  Ligne X .
6. Appuyez sur  et suivez les instructions de l'afficheur. Pendant que vous choisissez le type de la sonnerie, appuyez sur  pour régler le volume.
7. Appuyez sur  Mémoire pour quitter cette option après avoir choisi le type de la sonnerie et réglé le volume.
8. Au besoin, répétez pour l'autre ligne.
9. Appuyez sur  .



Réglage du volume de la sonnerie

Lorsque le téléphone sonne, vous pouvez appuyer sur le côté gauche ou droit de la touche de réglage du volume  pour diminuer ou augmenter le volume de la sonnerie sur cette ligne.



Réglage du volume d'écoute du combiné

Pendant un appel, vous pouvez appuyer sur le côté gauche ou droit de la touche de réglage du volume   pour diminuer ou augmenter le volume d'écoute du combiné. Lorsque vous raccrochez, le volume d'écoute reprend sa valeur implicite.

Réglage du volume du haut-parleur





En mode mains libres, vous pouvez appuyer sur le côté gauche ou droit de la touche de réglage du volume   pour diminuer ou augmenter le volume du haut-parleur. Le volume sélectionné reste en vigueur jusqu'à ce qu'il soit de nouveau changé.



Changement de la ligne principale

La ligne principale est la ligne qui est automatiquement sélectionnée lorsque vous décrochez le combiné ou lorsque vous appuyez sur  ou sur . La Ligne 1 est la ligne par défaut. Vous pouvez sélectionner l'une ou l'autre des lignes comme ligne principale.

Pour changer la ligne principale:

1. Appuyez sur  Options .

2. Appuyez sur   ou sur  ou  pour passer à l'option 10.

3. Appuyez sur  pour changer de ligne principale. Appuyer sur  vous permet d'alterner entre les deux lignes.





4. Appuyez sur  .

Suppression de l'indication de message en attente

Il peut arriver que l'indication de message en attente apparaisse sur l'afficheur lorsqu'il n'y a plus de messages vocaux. Vous pouvez la désactiver à l'aide de la fonction **Suppression de l'indication de message en attente**.

Pour supprimer l'indication de message en attente:

1. Appuyez sur  Options .

2. Appuyez sur   ou sur  ou  pour passer à l'option 02.

3. Appuyez sur  pour entrer Voyant eff. mess.

4. Sélectionnez  .

5. Au besoin, répétez pour l'autre ligne.

Note: N'est applicable que lorsque vous souscrivez aux services (messagerie vocale) de votre compagnie de téléphone.

Répertoire

Le répertoire du téléphone 9120 mémorise les noms et les numéros de téléphone d'associés, de clients, de contacts, d'amis ou de parents.

Entrées du répertoire

Votre répertoire enregistre 100 entrées et les classe alphabétiquement en fonction du premier caractère entré. Si vous voulez que le classement se fasse par nom de famille, il vous suffit de l'entrer en premier. Les entrées ne contenant pas de nom sont classées par numéro de téléphone et figurent au début du répertoire.

Programmation de numéros et de noms dans le répertoire

Pour programmer un numéro et un nom nouveaux:

1. Appuyez sur  *Mémoire* .

2. Appuyez sur  *Répertoire* .

3. Composez le numéro au clavier téléphonique (24 chiffres au maximum).
Note: Si vous devez insérer une pause, par exemple, entre l'indicatif d'accès et le numéro, appuyez sur  à l'endroit où vous voulez insérer la pause.

4. Appuyez sur  *Mémoire* . À ce stade, seul le numéro est enregistré.

5. Utilisez le clavier pour entrer un nom .

6. Appuyez sur  *Mémoire* .

7. Appuyez sur  .

Pour programmer le numéro affiché:

1. Assurez-vous qu'un numéro figure sur l'afficheur (par exemple, consultez la liste des numéros de re-composition ou des demandeurs).

2. Appuyez sur  *Mémoire* .

3. Appuyez sur  *Répertoire* . Si le nom affiché est accompagné d'un numéro, ils sont désormais enregistrés dans le répertoire.

4. Si aucun nom n'est affiché, un message vous invite à entrer un nom. Si vous ne désirez pas entrer de nom, passez à l'étape 5. Utilisez le clavier pour entrer un nom.

5. Appuyez sur  *Mémoire* .

Programmation de l'appel en cours dans le répertoire

Pour programmer le numéro d'un appel en cours:

1. Prenez ou effectuez un appel.

2. Appuyez sur  *Mémoire* .

3. Appuyez sur  *Répertoire* . Si le nom affiché est accompagné d'un numéro, ils sont désormais enregistrés dans le répertoire.



4. Si aucun nom n'est affiché, un message vous invite à entrer un nom. Si vous ne désirez pas entrer de nom, passez à l'étape 5. Pour entrer un nom, utilisez le clavier.

5. Appuyez sur  *Mémoire* .

6. Appuyez sur  .



Programmation du contenu d'une touche de mémorisation dans le répertoire









Pour programmer le contenu d'une touche de mémorisation dans le répertoire:

1. Appuyez sur la touche de mémorisation désirée. Vérifiez que l'option de clavier interactif Clavier direct est désactivée.
2. Appuyez sur  *Mémoire*.
3. Appuyez sur  *Répertoire*. Si le nom affiché est accompagné d'un numéro, ils sont désormais enregistrés dans le répertoire. Si aucun nom n'est affiché, seul le numéro est enregistré dans le répertoire.













Entrée de noms

Vous pouvez programmer les noms de manière à ce qu'ils correspondent aux numéros entrés dans le répertoire ou sous une touche de mémorisation. Les paragraphes qui suivent décrivent la manière d'entrer des lettres au clavier téléphonique. Avant d'entrer des noms au clavier, il faut enregistrer ou modifier un numéro dans le répertoire ou sous la touche de mémorisation.

Pour programmer un nom, trouvez la touche du clavier qui porte le premier caractère du nom. Surveillez l'afficheur en appuyant sur la touche jusqu'à ce que ce caractère s'affiche. Appuyez sur une autre touche du clavier pour le caractère suivant. Si le caractère suivant se trouve sur la même touche, appuyez sur  pour passer à l'espace suivant ou patientez pendant quelques secondes et vous passerez automatiquement à l'espace suivant. Pour insérer un espace, appuyez sur . Pour reculer et effacer une erreur, appuyez sur  puis sur  *Effacement*. Par exemple, pour entrer le nom RUTH appuyez sur les touches suivantes:







       .



Si vous voulez changer un chiffre ou une lettre après l'avoir entrée, appuyez sur  pour l'effacer.

| | | |
|-------------------------------------------------------------------------------------------------|-------------------------------------------------------------------------------------------|-------------------------------------------------------------------------------------------|
|  , - ' & . () 1 |  A B C 2 |  D E F 3 |
|  G H I 4 |  J K L 5 |  M N O 6 |
|  P Q R S 7 |  T U V 8 |  W X Y Z |
|  * |  0 |  # |

Composition à partir du répertoire





Pour faire un appel à partir du répertoire:

1. Appuyez sur  *Répertoire*.
2. Appuyez sur  ou  ou utilisez le clavier pour trouver l'entrée à composer.
3. Dérochez le combiné ou appuyez sur  *Discussion*,  ou sur .
4. Pour mettre fin à l'appel, appuyez sur  ou raccrochez le combiné.

Note: Pour quitter le répertoire à n'importe quel moment, appuyez sur  *Répertoire* ou .











Consultation du répertoire

Pour trouver des noms dans le répertoire:

1. Pour accéder au répertoire, appuyez sur  *Répertoire*.
2. Utilisez  et  pour passer d'une entrée du répertoire à une autre.
3. Pour quitter le répertoire à n'importe quel moment, appuyez sur  *Répertoire* ou .





Modification d'une entrée du répertoire

Pour modifier un numéro ou un nom du répertoire:





1. Appuyez sur  *Répertoire* .
2. Appuyez sur  ou  pour trouver l'entrée à modifier.
3. Pour modifier l'entrée, appuyez sur  .
4. Si vous ne voulez pas changer le numéro, passez à l'étape 5. Pour reculer et effacer des chiffres, appuyez sur  . Pour ajouter des chiffres, utilisez le clavier téléphonique.
5. Appuyez sur  *Mémoire* .
6. Si vous ne voulez pas changer le nom, passez à l'étape 7. Pour modifier le nom ou lui ajouter des lettres, appuyez sur  et sur le clavier téléphonique (voir **Entrée de noms** à la page 16.)
 Note: Si vous avez modifié la mauvaise entrée ou si vous désirez quitter le répertoire sans sauvegarder les données modifiées, appuyez sur  ou  .
7. Appuyez sur  *Mémoire* .
8. Appuyez sur  .

Suppression d'entrées du répertoire

Pour supprimer une entrée du répertoire:

1. Appuyez sur  *Répertoire* .
2. Appuyez sur  pour trouver l'entrée à supprimer.
3. Appuyez deux fois sur  *Effacement* . Vous êtes toujours dans le répertoire.
4. Pour quitter le répertoire, appuyez sur  ou sur  .

Pour supprimer toutes les entrées du répertoire:

1. Appuyez sur  *Répertoire* .
2. Appuyez sur  *Effacement* .
3. Appuyez deux fois sur  *Effacement* pour confirmer la suppression du répertoire en entier.
4. Appuyez sur  .

Liste des demandeurs[†]

Emploi de la liste des demandeurs











Le téléphone 9120 permet d'enregistrer 100 appels d'arrivée dans la liste des demandeurs[†]. Lorsqu'une personne appelle, le téléphone consigne le numéro, le nom (s'il y a lieu), l'heure de son dernier appel ainsi que le nombre de ses tentatives d'appel. Lorsque la liste est à capacité, les appels les plus anciens sont supprimés pour faire place aux nouveaux appels. Pour obtenir la description des messages affichés, voir **Messages de la liste des demandeurs** à la page 31.

Si le numéro du demandeur correspond à celui programmé sous une touche de mémorisation ou enregistré dans le répertoire, la liste des demandeurs affiche le nom mémorisé, suivi du numéro. Dans la liste des demandeurs, vous pouvez choisir d'enregistrer les données de tous les appels d'arrivée ou seulement les données des appels restés sans réponse. Si vous choisissez qu'aucun appel ne soit enregistré, la liste des demandeurs sera désactivée.

Programmation de la liste des demandeurs

La liste des demandeurs permet d'enregistrer 100 appels d'arrivée. Vous pouvez programmer le téléphone pour n'enregistrer que les appels restés sans réponse, tous les appels d'arrivée ou aucun appel.

Pour programmer la liste des demandeurs:







1. Appuyez sur  Options .
2. Appuyez sur  8 ou sur  ou  pour passer à l'option 08.
3. Appuyez sur  pour accéder à la liste des demandeurs.
4. Appuyez sur  Ligne X .
5. Appuyez sur  pour afficher les options Non-réponse, Tous appels ou Aucun appel.
6. L'option  sélectionnée est cochée. Pour choisir une autre option, appuyez sur  puis sur .
7. Répétez ces étapes pour l'autre ligne.
8. Appuyez sur .

La liste des demandeurs est divisée entre les deux lignes et vous pouvez consulter la liste de l'une ou l'autre des lignes séparément. La liste d'une ligne peut dépasser 50 appels, à condition que la liste de l'autre ligne figure moins de 50 appels. Le nombre total d'appels dans les deux listes ne peut dépasser 100 appels.

[†] Vous devez être abonné au service Afficheur auprès de votre compagnie de téléphone.

Consultation de la liste des demandeurs







Pour consulter la liste des demandeurs:

1. Pour accéder à la liste des demandeurs, appuyez sur .
2. Appuyez sur .
3. Appuyez sur  pour afficher les entrées les unes à la suite des autres en commençant par le deuxième appel le plus récent. Pour afficher les entrées en commençant par l'appel le plus ancien, appuyez sur .
4. Pour quitter la liste, appuyez sur  ou sur .

Note: Appuyer sur  pour quitter la liste pendant un appel ne met pas fin à l'appel.

Composition à partir de la liste des demandeurs







Pour composer un numéro à partir de la liste des demandeurs:

1. Appuyez sur . L'afficheur indique l'appel le plus récent.
2. Appuyez sur .
3. Trouvez le numéro d'appel auquel vous désirez répondre.
4. Décrochez le combiné ou appuyez sur , , ou sur .
5. Pour mettre fin à la communication, appuyez sur  ou raccrochez.

Si vous composez un numéro à partir de la liste des demandeurs et que vous ne pouvez pas obtenir la communication, vous devez peut-être modifier le numéro (p. ex. ajouter un «1» dans le cas d'un appel interurbain).



Modification d'une entrée de la liste des demandeurs

Pour modifier un numéro de la liste des demandeurs:

1. Appuyez sur .
 2. Appuyez sur .
 3. Trouvez le numéro d'appel que vous désirez modifier.
 4. Appuyez sur une touche quelconque du clavier téléphonique pour le modifier, surtout s'il est resté sans réponse à chacune de vos tentatives d'appel.
 5. Pour ajouter des chiffres, utilisez le clavier. Pour effacer un chiffre à droite du curseur, appuyez sur . Pour effacer un chiffre à gauche du curseur, appuyez sur .
- Attention:** Les modifications apportées à la liste des demandeurs ne sont pas enregistrées. Pour conserver l'entrée que vous venez de modifier, enregistrez-la dans le répertoire ou sous une touche de mémorisation.
6. Pour composer le numéro modifié, décrochez le combiné ou appuyez sur , , ou sur .

Si vous voulez que la liste des demandeurs consigne les numéros locaux sans indicatif régional et les numéros internes sous forme de numéros de poste, voir **Entrée d'indicatif régional** à la page 26 .

Pour recomposer un numéro interurbain modifié dans la liste des demandeurs:

1. Appuyez sur **Demandeurs**.
2. Sélectionnez une touche de ligne. Utilisez  ou  pour trouver le numéro d'appel à modifier.
3. Au clavier téléphonique, appuyez sur **1** suivi au besoin de l'indicatif régional.
4. Pour composer le numéro modifié, décrochez le combiné ou appuyez sur **de / 2 Discretion**, **Composition** ou **Ligne X**.
5. Si vous voulez consigner le numéro dans le répertoire, appuyez sur **Mémoire**.

Consignation d'un numéro de la liste des demandeurs dans le répertoire ou sous une touche de mémorisation

Pour consigner un numéro de la liste des demandeurs dans le répertoire ou sous une touche de mémorisation:

1. Appuyez sur **Demandeurs**.
2. Appuyez sur **Ligne X**.
3. Trouvez le numéro que vous désirez consigner.
4. Appuyez sur **Mémoire**.
5. Appuyez sur **Répertoire** ou sur la touche de mémorisation sous laquelle vous désirez consigner le numéro.
6. Si aucun nom n'est affiché, un message vous invite à entrer un nom. Pour ce faire, utilisez le clavier (voir **Entrée de noms** à la page 16.) Si vous ne voulez pas entrer de nom, passez à l'étape 7.
7. Appuyez sur **Mémoire**.
8. Pour quitter la liste des demandeurs, appuyez sur **Demandeurs** ou sur .

Suppression d'une entrée de la liste des demandeurs

Pour supprimer un numéro de la liste des demandeurs:

1. Appuyez sur **Demandeurs**.
2. Trouvez le numéro que vous désirez supprimer.
3. Appuyez deux fois sur **Effacement**. Vous êtes toujours dans la liste des demandeurs.
4. Pour quitter la liste des demandeurs, appuyez sur **Demandeurs** ou sur .

Pour supprimer tous les numéros de la liste des demandeurs:

1. Appuyez sur **Demandeurs**.
2. Appuyez sur **Ligne X**.
3. Appuyez deux fois sur **Effacement** lorsque la rubrique Demandeurs souligne la liste entière à supprimer.

Touches de mémorisation

Programmation de numéros et de noms sous les touches de mémorisation

Vous pouvez programmer sous les sept touches de mémorisation du téléphone 9120 14 numéros de composition abrégée et noms d'associés, de clients ou de personnes que vous appelez fréquemment. Vous pouvez enregistrer d'autres numéros et noms dans le répertoire. Pour plus de renseignements, voir **Répertoire** à la page 15.

Pour programmer ou modifier un numéro ou un nom sous une touche de mémorisation:

1. Lorsqu'il s'agit d'une touche de mémorisation à composition simple, appuyez sur l'une des sept touches de mémorisation inférieures. L'afficheur indique Rien en mémoire ou le nom et le numéro que vous avez déjà programmés sous la touche. Lorsqu'il s'agit d'une touche de mémorisation à composition double, appuyez sur *Majuscule* (l'afficheur indiquera TOUCHE MAJUSCULE) puis sur une touche de mémorisation.

2. Appuyez sur *Mémoire* . L'afficheur indique ENTRER NUMÉRO.

3. Entrez le numéro au clavier téléphonique (16 chiffres au maximum). Pour insérer une pause dans le numéro, appuyez sur . Pour insérer un signal de liaison, appuyez sur *Liaison* .

4. Appuyez sur *Mémoire* . L'afficheur indique ENTRER NOM. Si vous ne voulez pas entrer de nom sous la touche, passez à l'étape suivante. Pour ajouter un nom, utilisez le clavier (voir **Entrée de noms** à la page 16).

5. Appuyez sur *Mémoire* . L'afficheur indique MÉMORISÉ: TOUCHE.

Note: Vous pouvez aussi programmer une touche de mémorisation en enregistrant le numéro d'un demandeur dans la liste des demandeurs (voir **Pour consigner un numéro de la liste des demandeurs dans le répertoire ou sous une touche de mémorisation** à la page 20.)

Programmation sous une touche de mémorisation à partir de l'afficheur

Pour programmer un numéro à partir de l'afficheur:

1. Vérifiez si le numéro est affiché (p.ex. utilisez la liste des numéros de recomposition ou la liste des demandeurs).

2. Appuyez sur *Mémoire* .

3. Appuyez sur la touche de mémorisation désirée. Si le nom et le numéro sont affichés, ils sont désormais enregistrés sous la touche.

4. Si aucun nom n'est affiché, un message vous invite à entrer un nom. Si vous ne voulez pas entrer de nom, passez à l'étape 5. Pour entrer un nom, utilisez le clavier téléphonique (voir **Entrée de noms** à la page 16.)

5. Appuyez sur *Mémoire* .

Programmation de l'appel en cours sous une touche de mémorisation

Pour programmer l'appel en cours:

1. Prenez ou effectuez un appel.
2. Appuyez sur Mémoire .
3. Appuyez sur la touche de mémorisation désirée. Si le nom affiché est accompagné d'un numéro, ils sont désormais enregistrés sous la touche de mémorisation.
Note: Ne pas appuyer sur  sinon l'appel serait raccroché.

Programmation de numéros et de noms sous les touches de mémorisation avec la touche Majuscule

L'emploi de la touche Majuscule permet d'accéder à sept positions de mémorisation.

Pour programmer un numéro et un nom sous une touche de mémorisation avec la touche Majuscule:

1. Appuyez sur Mémoire .
2. Appuyez sur la touche majuscule puis sur la touche de mémorisation désirée.
3. Composez le numéro au clavier téléphonique (24 chiffres au maximum).
Note: Si vous devez insérer une pause, par exemple entre l'indicatif d'accès et le numéro, appuyez sur  à l'endroit où vous voulez insérer la pause.
4. Appuyez sur Mémoire .
5. Pour sauter l'étape d'entrée du nom, passez à l'étape 6. Pour entrer un nom, utilisez le clavier téléphonique (voir **Entrée de noms** à la page 16.)
6. Appuyez sur Mémoire .
7. Étiquetez la touche de mémorisation.

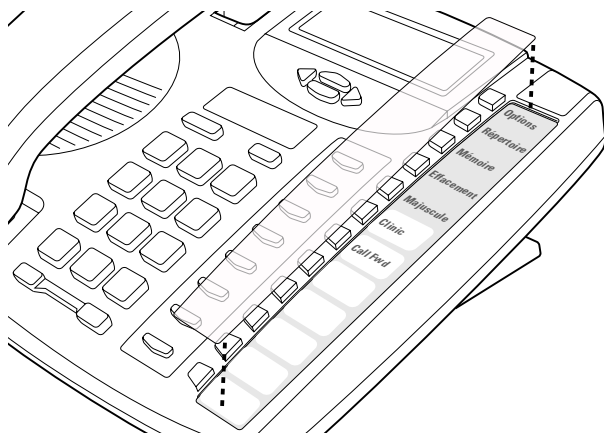

Étiquetage des touches de mémorisation

L'étiquette prévue pour les touches de mémorisation offre des cases ombrées en gris qui vous permettent d'identifier les sept touches de mémorisation programmables. Suivant leur programmation, inscrivez-y la désignation du numéro de composition abrégé ou de la fonction ou du service enregistrés.





Appel à partir des touches de mémorisation

Pour appeler à partir d'une touche de mémorisation:

1. Décrochez le combiné ou appuyez sur  ,  ou sur  .
2. Appuyez sur la touche de mémorisation sous laquelle est programmé le numéro que vous désirez composer.





Pour vérifier le numéro appelé à partir d'une touche de mémorisation:

1. Appuyez sur la touche de mémorisation sous laquelle est programmé le numéro que vous désirez composer.
2. Décrochez le combiné ou appuyez sur  ,  , ou sur  .

Note: Si l'option de clavier interactif Clavier direct est activée, vous n'avez pas besoin de décrocher le combiné ni d'appuyer sur une autre touche. Lorsque la touche de mémorisation est appuyée, le numéro est composé automatiquement et le téléphone passe en mode mains libres.

Modification du contenu d'une touche de mémorisation

Pour modifier le contenu d'une touche de mémorisation:

1. Pour voir le contenu d'une touche de mémorisation, appuyez sur la touche concernée.
2. Appuyez sur  .
3. Si vous ne voulez pas changer le numéro, passez à l'étape 4. Pour reculer et effacer des chiffres, appuyez sur  . Pour ajouter des chiffres, utilisez le clavier téléphonique.
4. Appuyez sur  .
5. Si vous ne voulez pas changer le nom, passez à l'étape 6. Pour ajouter des lettres, utilisez le clavier téléphonique (voir **Entrée de noms** à la page 16). Pour effacer les lettres, appuyez sur  .
6. Appuyez sur  .

Note: Vous devez désactiver l'option de clavier interactif Clavier direct pour être en mesure de modifier le contenu d'une touche de mémorisation (voir **Note** à la page 26.)

Déprogrammation d'une touche de mémorisation

Pour déprogrammer une touche de mémorisation:

1. Pour voir le contenu d'une touche de mémorisation, appuyez sur la touche concernée.
2. Pour effacer, appuyez deux fois sur  .

Note: Vous devez désactiver l'option de clavier interactif Clavier direct pour être en mesure de modifier le contenu d'une touche de mémorisation (voir **Note** à la page 26.)

Programmation de services de réseau sous les touches de mémorisation[†]

Pour utiliser facilement les services offerts par la compagnie de téléphone, vous pouvez programmer leurs codes sous les touches de mémorisation. Les services réseau, tels le Renvoi automatique et le Mémorisateur, peuvent être facilement programmés sous une touche. Pour certains services, vous devez programmer deux touches distinctes, l'une pour le code d'activation et l'autre pour le code de désactivation, tandis que d'autres n'ont besoin que d'une seule touche. Les instructions suivantes vous indiquent comment programmer ces deux types de code.

| Pour programmer un code d'activation de service: | Pour programmer un code de désactivation de service: |
|---------------------------------------------------------------------------------------------------------|-------------------------------------------------------------------------------------------------------------|
| 1. Appuyez sur <input type="checkbox"/> Mémoire . | 1. Appuyez sur <input type="checkbox"/> Mémoire . |
| 2. Appuyez sur la touche de mémorisation désirée. | 2. Appuyez sur la touche de mémorisation désirée. |
| 3. Entrez au clavier le code d'activation du service fourni par la compagnie de téléphone. [†] | 3. Entrez au clavier le code de désactivation du service fourni par la compagnie de téléphone. [†] |
| Vérifiez le numéro sur l'afficheur. | Vérifiez le numéro sur l'afficheur. |
| 4. Appuyez sur <input type="checkbox"/> Mémoire . | 4. Appuyez sur <input type="checkbox"/> Mémoire . |
| 5. Entrez le nom du service au clavier téléphonique (voir Entrée de noms à la page 16.) | 5. Entrez le nom du service au clavier téléphonique (voir Entrée de noms à la page 16.) |
| 6. Appuyez sur <input type="checkbox"/> Mémoire . | 6. Appuyez sur <input type="checkbox"/> Mémoire . |
| 7. Étiquetez la touche de mémorisation. | 7. Étiquetez la touche de mémorisation. |

[†]Note: Communiquez avec la compagnie de téléphone pour obtenir les codes nécessaires.

Emploi d'un service de réseau programmé sous une touche de mémorisation

Lorsqu'un code de service de réseau est programmé sous une touche de mémorisation, vous pouvez utiliser cette touche pour activer ou désactiver ce service.

| Pour activer ou désactiver un service: |
|--------------------------------------------------------------------------------------------------------------------------------------------------------------------------------------------------------------------------|
| 1. Appuyez sur la touche de mémorisation sous laquelle le service est programmé. L'afficheur indique le nom du service et son code. |
| 2. Décrochez le combiné ou appuyez sur <input type="checkbox"/> Composition <input type="checkbox"/> Discrétion ou sur <input type="checkbox"/> Ligne X . Le code est composé, ce qui active ou désactive le service. |

Le service activé s'applique uniquement à la ligne sélectionnée ou à la ligne principale si vous n'avez pas sélectionné de touche de ligne. Par exemple, si vous désirez renvoyer tous les appels d'arrivée, vous devez activer ce service pour chaque ligne.

Note: Si l'option de clavier interactif Clavier direct est activée, vous n'avez pas besoin de décrocher le combiné ni d'appuyer sur une autre touche. Lorsque la touche de mémorisation est appuyée, le numéro est composé automatiquement et le téléphone passe en mode mains libres.

[†] Vous devez être abonné aux services téléphoniques spécifiques auprès de votre compagnie de téléphone.

Programmation d'un service de réseau sous une touche de mémorisation avec voyant

Vous pouvez programmer le voyant du téléphone pour qu'il s'allume à l'activation d'un service et s'éteigne à sa désactivation. Cette programmation n'est possible que pour un seul service et se prête bien au service qui dispose d'un code distinct pour l'activation et la désactivation, tel le Renvoi automatique.

Par exemple, si vous voulez que le voyant vous rappelle que vous avez activé le Renvoi automatique, programmez deux touches de mémorisation avec voyant: l'une pour que le voyant s'allume à l'activation du service, et l'autre pour qu'il s'éteigne à sa désactivation. Les instructions suivantes indiquent comment programmer une touche d'activation et de désactivation de service avec voyant.

Pour programmer une touche d'activation de service avec voyant:

1. Appuyez sur Mémoire .
2. NE sélectionnez PAS de touche de mémorisation. Pour programmer l'activation du voyant, appuyez sur 1.
3. Appuyez sur la touche de mémorisation désirée.
4. Entrez le code d'activation du service fourni par la compagnie de téléphone.[†]

Vérifiez le numéro sur l'afficheur.

5. Appuyez sur Mémoire .
6. Étiquetez la touche de mémorisation.

Pour programmer une touche de désactivation de service avec voyant:

1. Appuyez sur Mémoire .
2. NE sélectionnez PAS de touche de mémorisation. Pour programmer la désactivation du voyant, appuyez sur 0.
3. Appuyez sur la touche de mémorisation désirée.
4. Entrez le code de désactivation du service fourni par la compagnie de téléphone.[†]

Vérifiez le numéro sur l'afficheur.

5. Appuyez sur Mémoire .
6. Étiquetez la touche de mémorisation.

[†]Note: Communiquez avec la compagnie de téléphone pour obtenir les codes nécessaires.

Emploi des touches de mémorisation avec voyant

Pour activer ou désactiver une touche de mémorisation avec voyant:

1. Appuyez sur la touche de mémorisation où vous avez programmé le service avec voyant. L'afficheur indique VOYANT ACTIVÉ ou VOYANT DÉACTIVÉ.
2. Décrochez le combiné ou appuyez sur , ou sur . Le service et le voyant sont activés ou désactivés. (Si le service et le voyant sont activés et que vous n'utilisez pas le téléphone, l'afficheur indique FONCT ACTIVÉE à titre de rappel).

Note: Si l'option de clavier interactif Clavier direct est activée, vous n'avez pas besoin de décrocher le combiné ni d'appuyer sur une autre touche. Lorsque la touche de mémorisation est appuyée, le numéro est composé automatiquement et le téléphone passe en mode mains libres.



Fonctions évoluées



Activation ou désactivation du chronomètre d'appel

Vous pouvez programmer le chronomètre pour qu'il apparaisse toujours à la troisième ligne de l'afficheur au lieu de la date et de l'heure lorsque vous êtes en communication.

Pour activer ou désactiver le chronomètre:

1. Appuyez sur  Options .



2. Appuyez sur  3 ou sur  pour passer à l'option 03.

3. Appuyez sur  pour activer ou désactiver le chronomètre. Appuyer sur  vous permet d'alterner entre son activation et sa désactivation.

4. Appuyez sur  .



Note: Cette option n'est pas disponible en utilisant la fonction conférence.



Sélection du mode clavier interactif

En sélectionnant le mode clavier interactif, vous activez ou désactivez le clavier interactif (option Clavier direct). Lorsque le clavier interactif est activé, le numéro est composé automatiquement. Le téléphone passe en mode mains libres dès que vous appuyez sur une touche du clavier ou de mémorisation. Lorsque le clavier interactif est désactivé, le téléphone se trouve en mode de composition ordinaire ou en mode de vérification de numéro. Après avoir composé le numéro, vous devez décrocher le combiné ou appuyer sur , , ou sur  pour que le numéro soit composé.

Pour sélectionner le mode clavier interactif:

1. Appuyez sur  Options .

2. Appuyez sur  6 ou sur  ou  pour passer à l'option 06.







3. Appuyez sur  pour activer ou désactiver le clavier interactif. Appuyer sur  vous permet d'alterner entre son activation et sa désactivation.

4. Appuyez sur  .









Entrée d'indicatif régional

Cette fonction permet d'entrer un indicatif régional ou un préfixe de sorte que votre téléphone 9120 enlève ce code ou ce préfixe des numéros d'arrivée qui sont enregistrés dans la liste des demandeurs. Par exemple, si vous programmez votre indicatif régional sous cette option, tous les appels de votre région apparaîtront dans la liste des demandeurs sans indicatif régional avant le numéro (l'indicatif apparaîtra après le numéro entre parenthèses), ce qui facilite le repérage des appels locaux. Vous pouvez programmer trois indicatifs régionaux ou préfixes comptant respectivement sept chiffres.

Pour entrer un indicatif régional ou un préfixe:

1. Appuyez sur  Options .
2. Appuyez sur  5 ou sur  ou  pour passer à l'option 05.
3. Appuyez sur  pour entrer l'indicatif régional ou le préfixe.
4. Entrez l'indicatif régional ou le préfixe, puis appuyez sur  Mémoire . Répétez cette étape pour chaque indicatif régional ou préfixe à entrer.

Pour supprimer ou modifier un indicatif régional ou un préfixe:







1. Appuyez sur  Options .
2. Appuyez sur  5 ou sur  ou  pour passer à l'option 05.
3. Appuyez sur  pour entrer l'indicatif régional ou le préfixe.
4. Appuyez sur  Mémoire jusqu'à ce que le numéro à modifier ou supprimer soit affiché.
5. Appuyez sur  pour reculer et supprimer ou modifier l'indicatif régional ou le préfixe.
6. Appuyez sur  Mémoire .
7. Appuyez sur  .

Codes de sécurité









Vous pouvez programmer des codes de sécurité qui assurent la confidentialité des numéros composés sur le téléphone 9120. Lorsque vous avez programmé un code de sécurité à l'aide de cette option, votre téléphone n'affiche ni n'enregistre les chiffres composés à la suite de ce code de sécurité. Plutôt, les numéros qui suivent le code de sécurité sont remplacés par le symbole * sur l'afficheur. Vous pouvez ainsi protéger jusqu'à trois numéros de 12 chiffres.

Par exemple, Michel entre le numéro 291-9000 comme code de sécurité dans la liste des options. Son numéro de messagerie vocale est 1234 et son mot de passe 5678. Pour accéder à ses messages, Michel compose 291-9000 1234 5678. Étant donné que son numéro de messagerie vocale et que son mot de passe suivent le code de sécurité, l'afficheur indique 291-9000 **** * et le mot de passe de Michel ne s'affiche pas et n'est pas enregistré dans la liste des numéros de recomposition. Pour de plus amples renseignements sur cette liste, voir **Emploi de la liste des numéros de recomposition** à la page 11.

Pour programmer un code de sécurité:

1. Appuyez sur  Options .
2. Appuyez sur  7 ou sur  ou  pour passer à l'option 07.
3. Appuyez sur  pour entrer le code de sécurité.
4. Entrez au clavier le code de sécurité.
5. Appuyez sur  Mémoire pour terminer.
6. Répétez les étapes 6 et 7 pour chaque code de sécurité à programmer.
7. Appuyez sur  .

Pour supprimer ou modifier un code de sécurité:

1. Appuyez sur  Options .
2. Appuyez sur  7 ou sur  ou  pour passer à l'option 07.
3. Appuyez sur  pour entrer le code de sécurité.
4. Appuyez sur  Mémoire jusqu'à ce que le numéro à modifier ou supprimer soit affiché.
5. Appuyez sur  pour reculer et supprimer le code de sécurité ou entrez au clavier le numéro modifié.
6. Appuyez sur  Mémoire .
7. Appuyez sur  .

Emploi d'un casque téléphonique avec votre téléphone

Le téléphone permet de brancher un casque téléphonique à sa prise normalisée de 2,5 mm.



Emploi d'un casque téléphonique

La prise de casque détecte le raccordement du casque de façon automatique, ce qui lui assure toute la fonctionnalité mains libres.

Un appel peut être mis en mode Discrétion lorsqu'il est effectué au moyen du casque (voir **Pour activer le mode discrétion au cours d'un appel avec un casque téléphonique:** à la page 10).

Note: Lorsque le mode Casque est activé, le combiné doit reposer dans son berceau.

Autre poste en service

Lorsque vous décrochez le combiné ou appuyez sur , le téléphone 9120 sélectionne automatiquement la ligne principale. Si la ligne principale est la ligne 2 et qu'elle est utilisée pour le périphérique (p.ex. télécopieur), elle ne sera pas sélectionnée et **POSTE EN SERVICE** apparaîtra sur la première ligne de l'afficheur et **APPUYER LIGNE** sur la deuxième ligne. Si vous appuyez sur , vous obtiendrez la ligne 1 pour effectuer l'appel. Si vous appuyez sur , vous obtiendrez la ligne 2 et vous risquez de couper la liaison du périphérique.

Icônes et messages affichés

Le téléphone 9120 figure un afficheur à trois lignes qui présente les données d'appel au moyen d'icônes et de messages textuels.

Représentation écran de la liste des demandeurs

Un exemple d'écran de liste de demandeurs est donné ci-dessous.

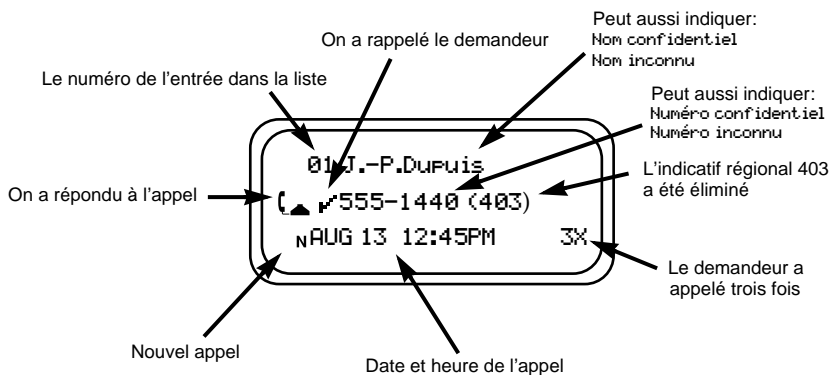





Indication de message en attente

Le voyant du téléphone 9120 signale la présence d'un message dans votre boîte vocale. Il clignote lentement et l'indication

Message en att ou Message en att
 Ligne x Ligne 1 Ligne 2

apparaissent sur l'afficheur dès que votre messagerie vocale reçoit un appel. Consultez votre compagnie de téléphone pour vous abonner au service (Messagerie vocale).



Icônes de la liste des demandeurs

| | |
|-------------------------------------------------------------------------------------|---------------------------------|
|  | Message en attente [†] |
|  | Téléphone libre |
|  | Téléphone occupé |
|  | Appel entrant |
|  | Appel en attente [†] |

[†]La compagnie de téléphone locale peut utiliser des noms différents pour désigner ces services. Veuillez la consulter pour obtenir plus d'informations.

Messages généraux

| Message | Signification |
|----------------------------------------|----------------------------------------------------------------------------------------------------------------------------------------------------------------------------------------------------------------------------------------------------------------------------------------------------------------------------------------------------------------------------|
| Vérif cordon ligne | Si vous n'entendez pas la tonalité de manoeuvre, vérifiez que le cordon téléphonique et que le cordon du combiné sont bien branchés. |
| Répertoire vide Appuyer sur Mémoire | Le répertoire demeure vide tant que vous n'y enregistrez pas de numéros et de noms. |
| Répertoire saturé Aucune modif | Le répertoire ne peut contenir plus de 100 entrées. Il faut supprimer une entrée dont vous n'avez plus besoin pour en ajouter une nouvelle. |
| Entrée en tiers | Un autre poste utilise la ligne que vous désirez utiliser. Sélectionnez l'autre ligne, ou encore, quelqu'un essaie d'utiliser la même ligne depuis un autre poste. |
| Fonct. activée | Vous avez appuyé sur la touche d'activation de fonction avec voyant et le code a été composé. Pour désactiver la fonction et le voyant, appuyez sur la touche de désactivation de fonction avec voyant et décrochez le combiné ou appuyez sur  , <i>Composition</i> , ou <i>Ligne X</i> . |
| Tche verrouillée | La touche de mémorisation a été programmée en usine et ne peut être effacée ou reprogrammée. Programmez une autre touche de mémorisation. |
| Faire appels ou Faire 2e appel | Vous devez établir deux communications avant d'appuyer sur <i>Conférence</i> . |
| Message en att. Ligne x | Vous avez reçu un appel dans votre messagerie vocale. Pour vous abonner au service de messagerie vocale, consultez votre compagnie de téléphone. |
| Appuyer conf | Les deux correspondants en conférence sont en garde. Appuyez sur <i>Conférence</i> pour rétablir la conférence. |
| Appuyer ligne | Apparaît lorsque l'appel est en garde. Vous devez appuyer sur <i>Ligne X</i> pour reprendre l'appel en garde. |
| No confidentiel ou Nom confidentiel | L'abonné a demandé à la compagnie de téléphone de bloquer l'affichage de son numéro ou de son nom. |
| Liste nos recom. Vide | Ce message s'affiche si vous appuyez sur <i>Recomp</i> avant de faire un premier appel avec ce téléphone, ou s'il y a eu une panne d'électricité. |
| Sonnerie coupée Ligne 1 ou Ligne 2 | Le volume de la sonnerie est coupé. Sans décrocher, appuyez sur le côté droit de la touche de réglage du volume pour activer la sonnerie. |
| Nom inconnu ou No inconnu | Le nom ou le numéro n'est pas disponible auprès de la compagnie de téléphone. |
| >..... | Le numéro est trop long pour l'afficheur. L'afficheur indique ... et les 15 ou 16 derniers chiffres du numéro. |
| XX nouv.appels | Lorsque vous n'êtes pas en communication ni dans la liste des demandeurs, l'afficheur vous indique le nombre de demandeurs ajoutés à la liste depuis votre dernière vérification. |

| Message | Signification |
|-----------------------------------------------------------------------------------|--------------------------------------------|
|  | Indique un appel d'arrivée. |
|  | Indique que le téléphone est décroché. |
|  | Indique la présence d'un appel en attente. |

Messages de la liste des demandeurs

| Message | Signification |
|-------------------------------------------------------------------------------------|----------------------------------------------------------------------------------------------------------------------------------------------------------------------------------------------------------------------------------------------------------------------------------------------|
| Liste demandeurs vide | Votre téléphone n'enregistre pas les appels d'arrivée si vous n'êtes pas abonné(e) au service Afficheur. Si vous y êtes abonné(e), vous n'avez probablement pas encore reçu d'appel et rien n'a été consigné dans la liste, ou vous avez effacé tous les numéros de la liste des demandeurs. |
| Remplacement=xx | Les entrées des anciens demandeurs (soit XX) sont automatiquement éliminées de la liste pour faire place à de nouvelles entrées. La liste ne peut contenir plus de 100 entrées. |
| Aucun numéro | Signifie que vous avez appelé le demandeur à partir de la liste des demandeurs et que le numéro est inconnu ou confidentiel. |
| No confidentiel or Nom confidentiel | L'abonné a demandé à la compagnie de téléphone de bloquer l'affichage de son numéro ou de son nom. |
| Nom inconnu or No inconnu | Le nom ou le numéro n'est pas disponible auprès de la compagnie de téléphone. |
| ✓555-1449 (403) | ✓ Indique qu'on a rappelé le demandeur. |
| N MAR04 3:30PM 2x | La lettre N représente un nouveau demandeur. |
| ...xxxxxxxxxxxxxxxxxx | Signifie que le numéro de téléphone contient plus de chiffres que l'afficheur ne peut en afficher. |
|  | Indique un appel resté sans réponse dans la liste des demandeurs. |
|  | Indique que vous avez pris l'appel dans la liste des demandeurs. |
|  | Indique qu'il se trouve un appel en attente dans la liste des demandeurs. |
| R Durant 123-456-7890 MAR 04 3:30PM 2x | 2x signifie que le demandeur a appelé deux fois. La date et l'heure du dernier appel de ce demandeur sont affichés. |

Signification des voyants

Le voyant du téléphone 9120 vous signale que quelqu'un utilise la ligne à partir d'un autre téléphone, que le téléphone sonne et qu'un service est activé. Des indicateurs figurent également à côté des touches de ligne et de la touche  pour indiquer l'état de la ligne et du mode mains libres et discrétion.

Voyant d'indication d'état du téléphone

| Fonction/Service | Voyant |
|---------------------------------|--------------------------|
| Fonction activée | Voyant allumé |
| Message en attente [†] | Clignotement lent |
| Indication visuelle de sonnerie | Clignotement très rapide |

[†]Vous devez être abonné au service messagerie vocale pour accéder à cette option.

Voyant d'indication d'état des lignes et de mode mains libres





| Fonction/Service | Voyant |
|---------------------------------|------------------------------------------------------------------|
| Entrée en tiers | Voyant de la ligne allumé |
| Indication visuelle de sonnerie | Clignotement très rapide de l'appareil et voyant de ligne allumé |
| Appel mis en garde | Clignotement rapide du voyant de ligne |
| Appel en mode mains libres | Voyants Mains libres/Discrétion et de ligne allumés |
| Ligne occupée | Voyant de ligne allumé |
| Microphone désactivé | Clignotement rapide du voyant de Mains libres et Discrétion |

Affichage de plusieurs messages d'état et du voyant correspondant

Lorsque vous n'utilisez pas le téléphone, plusieurs messages peuvent être affichés: la date et l'heure, **X** **NOUV.APPELS**, **Fonct.activée**, **Message en att.**, et **Sonnerie coupée**. Lorsque le téléphone produit plus d'un message de ce genre, le plus récent d'entre eux est affiché et une flèche apparaît à droite du message (p. ex. **1 NOUV.APPEL** →). Vous pouvez voir les autres messages en appuyant sur ►. Chaque fois que vous appuyez sur ►, le message suivant s'affiche et le voyant correspondant est activé.

Dépannage

La langue d'affichage n'est pas celle que vous désirez.

Vous pouvez changer de langue en appuyant sur  *Options* et , puis sur . Appuyez sur  jusqu'à ce que la langue désirée soit affichée, puis appuyez sur  pour la programmer.

Le curseur ne se déplace pas pendant la mémorisation de données dans le répertoire.

Le numéro ou le nom est trop long. Les numéros ne doivent pas compter plus de 24 chiffres et les noms plus de 16 caractères.

Il n'y a aucune information sur l'afficheur et le volume de la sonnerie est faible.

Vérifiez si l'adaptateur d'alimentation est branché dans une prise secteur qui fonctionne.

Vous ne pouvez pas entendre le demandeur.

Vérifiez si le cordon du combiné est bien branché dans la prise et que le volume d'écoute est assez élevé.

Il s'est produit une panne de courant et l'afficheur n'indique pas d'information.

Le 9120 ne perd pas sa fonctionnalité de téléphone pendant une panne de courant. Vous pouvez effectuer des appels au moyen de son clavier et recevoir des appels mais ses autres touches et son afficheur ne peuvent fonctionner tant que l'alimentation n'est pas rétablie. Seule la ligne 1 fonctionne.

L'afficheur fonctionne mais vous n'entendez pas la tonalité de manoeuvre.

Il se peut que vos lignes téléphoniques soient câblées différemment de la prise téléphonique. Communiquez avec votre compagnie de téléphone pour qu'un technicien rectifie le câblage. Vérifiez aussi que le mode Casque téléphonique est désactivé.

Le téléphone n'est pas stable.

Vérifiez si le cordon du combiné est placé dans la rainure prévue entre le support et le téléphone. Voir l'illustration à la page 6.

Vous n'arrivez pas à programmer une touche de mémorisation.

Certaines touches de mémorisation sont déjà programmées à la livraison. Elles sont verrouillées et ne peuvent être effacées ou reprogrammées.

L'identité des demandeurs n'apparaît pas sur l'afficheur.

Laissez le téléphone sonner au moins deux fois avant de répondre. Si cette mesure est inefficace, il se peut que vous ne soyez pas abonné(e) au service Afficheur[†]. Pour vous abonner, communiquez avec votre compagnie de téléphone.

La liste des demandeurs est vide.

Si vous n'êtes pas abonné(e) au service Afficheur[†] votre téléphone ne peut pas mémoriser les appels entrants. L'option Liste demandeurs n'est peut-être pas activée (pour plus de renseignements, voir à la page 18).

Vous ne parvenez pas à faire un appel à partir de la liste des demandeurs.

Il est possible que le numéro du demandeur soit inconnu.

Une seule ligne est raccordée au téléphone mais le message Vérif cord ligne est affiché.

Vérifiez si le cordon est bien branché dans la prise téléphonique.

Le voyant reste allumé et le message Fonct. activée est affiché.

Un code d'activation de service a été programmé et vous devez programmer le code de désactivation du service pour que le voyant s'éteigne (voir **Emploi des touches de mémorisation avec voyant** à la page 25).

Le mode Clavier interactif ne fonctionne pas.

Il est possible que l'option 06 soit désactivée dans la liste d'options. Activez l'option et si le problème n'est pas corrigé, débranchez puis rebranchez l'adaptateur d'alimentation.

Il n'y a aucune information sur l'afficheur.

Vérifiez si l'adaptateur d'alimentation est branché dans une prise secteur qui fonctionne. Vous pouvez vérifier la prise en y branchant un autre appareil, telle une lampe.

Comment faire pour prendre un appel en attente?

Pour prendre un appel en attente, il vous suffit d'appuyer sur . Vous devez être abonné(e) au service Appel en attente[†] pour pouvoir utiliser cette fonction.

L'information des demandeurs est affichée normalement mais pas l'identité des demandeurs en attente?

Vérifiez que l'option 11 (ID appel en attente)[†] est activée et que vous êtes abonné(e) au service Affichage d'appel en attente de votre compagnie de téléphone. Notez aussi que vous n'obtiendrez pas l'identité du demandeur en attente si une autre ligne de poste est occupée.

Renseignements généraux

Si vous avez des questions suivant la consultation de ce guide, appelez 1-800-574-1611 au Canada ou communiquez avec votre compagnie de téléphone pour les autres régions et les États-Unis.

[†] La compagnie de téléphone locale peut utiliser un nom différent pour désigner ce service. Veuillez la consulter pour obtenir plus d'information.

A

Activation
 mode discrétion au cours
 d'un appel mains libres 10

Affichage

appel en attente 11
 changement de langue 12
 messages 30

Appel

à partir de la
 liste des demandeurs 19
 à partir de la liste des numéros
 de recomposition 11
 à partir d'une touche de
 mémorisation 23
 à partir du répertoire 16

C

Casque 28

Changement de lignes 14

Conseils pratiques dépannage 33

D

Date et heure

réglage automatique 12, 13
 réglage manuel 13

Dépannage 33

Description des touches 2

Discrétion 3, 10

E

Entrée de noms 16

G

Garde 3, 9

I

Indicatifs régionaux 26, 27

Installation 4

L

Langue d'affichage changement 12

Lettres entrée 16

Ligne principale

changement 14
 prise d'appel 8
 sélection 26, 28

Liste des demandeurs

composition d'un numéro à
 partir de la liste 19
 consultation 19
 modification 19
 programmation de la liste 18
 suppression d'une entrée 20

M

Mains libres 10

Messagerie vocale 14, 29

Modification

indicatifs régionaux 26, 27
 liste des demandeurs 19
 répertoire 17
 touches de mémorisation 23

O

Options 3, 12, 27

P

Prise d'un appel 8

R

Recomposition 11

Réglage

date et heure 13

type et volume de la
sonnerie 13

répertoire 15

consultation du répertoire 16

entrée de noms 16

établissement d'un appel 16

programmation de
numéros et de noms 15

suppression d'entrées 17

S

Suppression

entrées de la liste des
demandeurs 20

entrées du répertoire 17

touches de mémorisation 23

T

Touches de mémorisation

appel à partir d'une touche
de mémorisation 23

avec voyant 25

déprogrammation 23

étiquetage 22

modification 23

programmation de noms et
de numéros 21

programmation de services
de réseau 21

V

Volume

combiné 14

haut-parleur 14

sonnerie 3, 13

Voyant

indication d'état du
téléphone 32

RENSEIGNEMENTS GÉNÉRAUX

Si vous avez des questions suivant la consultation de ce guide, appelez 1-800-574-1611 au Canada ou communiquez avec votre compagnie de téléphone pour les autres régions et les États-Unis.