

# **ASTRA**

**9417CW**  
**Guide d'installation**  
**et d'utilisation**



## Conseils importants sur le 9417CW

- *Vous devez attendre le deuxième coup de sonnerie avant que le numéro ou le nom du demandeur apparaisse à l'afficheur. L'abonnement au service Afficheur est nécessaire pour bénéficier de cette fonction.*
- *Si le mode mains libres ne fonctionne pas, vérifiez si l'option de casque téléphonique a été désactivée.*
- *Le 9417CW permet de faire et de recevoir des appels pendant une panne de courant. Cependant, des éléments du téléphone comme l'afficheur et les touches de mémorisation ne fonctionnent pas sans alimentation.*
- *Si vous rappelez un numéro local à partir de la liste des demandeurs, n'oubliez pas de supprimer l'indicatif régional.*
- *Pour profiter de l'Affichage d'appel en attente, vous devez vous abonner aux services Afficheur et Appel en attente offerts par votre compagnie de téléphone.*
- *Il se peut que certaines touches de mémorisation aient été programmées en usine. Vous ne pouvez pas reprogrammer ces touches.*
- *Dans le répertoire, les numéros enregistrés peuvent compter jusqu'à 24 chiffres, et les noms, jusqu'à 16 caractères.*
- *Pour que le téléphone demeure stable, raccordez les cordons à la base de la manière indiquée à la section Installation du présent guide.*

# Table des matières

<b>Introduction</b>	<b>1</b>	<b>Répertoire</b>	<b>15</b>
<b>Description des touches</b>	<b>2</b>	Programmation de numéros et de noms dans le répertoire	15
<b>Listes de configuration et d'options</b>	<b>3</b>	Programmation dans le répertoire du numéro de l'appel en cours	15
<b>Installation</b>	<b>4</b>	Programmation dans le répertoire du contenu d'une touche de mémorisation	16
Raccordement du cordon de combiné	4	Entrée de noms	16
Raccordement de l'adaptateur d'alimentation	4	Composition à partir du répertoire	17
Branchement d'un cordon de raccordement lorsque les lignes 1 et 2 partagent le même cordon de raccordement.	4	Repérage des noms dans le répertoire	17
Raccordement d'un télécopieur ou d'un modem (optionnel)	5	Modification d'une entrée du répertoire	17
Vérification du téléphone	6	Suppression d'une entrée du répertoire	18
Installation sur table	6	<b>Liste des demandeurs</b>	<b>19</b>
Installation murale optionnelle	6	Utilisation de la liste des demandeurs	19
Réglage de l'afficheur	6	Programmation de la liste des demandeurs	19
Touche Options	6	Sélection du mode liste	19
<b>Principales fonctions</b>	<b>7</b>	Repérage d'une entrée dans la liste des demandeurs	20
Établissement d'un appel	7	Composition à partir de la liste des demandeurs	20
Prise d'appels	7	Modification d'une entrée	21
Mise en garde d'un appel	7	Programmation d'un numéro de la liste des demandeurs dans le répertoire ou dans une touche de mémorisation	21
Passage d'une ligne à une autre	8	Suppression d'une entrée de la liste des demandeurs	22
Établissement d'une conférence téléphonique	8	<b>Touches de mémorisation</b>	<b>22</b>
Entrée en tiers	8	Programmation de noms et de numéros dans les touches de mémorisation	22
Composition en mode mains libres	8	Programmation des données affichées dans une touche de mémorisation	23
Appel en mode discrétion	9	Programmation des données de l'appel en cours dans une touche de mémorisation	23
Utilisation de la liste des numéros de recomposition	9	Étiquetage des touches de mémorisation	23
Affichage d'appel en attente	10	Appel à partir des touches de mémorisation	24
Affichage d'appel en attente évolué	10		
Superliaison	11		
Activation et désactivation de l'affichage d'appel en attente	12		
Choix de la langue d'affichage	12		
Réglage de l'heure et de la date	13		
Activation et désactivation de la sonnerie	13		
Choix d'un type de sonnerie et réglage du volume	14		
Réglage du volume de la sonnerie	14		
Réglage du volume du combiné	14		
Réglage du volume du haut-parleur	14		
Choix de la ligne principale	14		

# Table des matières

Modification du contenu d'une touche de mémorisation	24	<b>Messages à l'afficheur</b>	<b>37</b>
Déprogrammation du contenu d'une touche de mémorisation	24	Messages de la liste des demandeurs	38
Programmation d'une touche de fonction	25	Signification des voyants	39
Utilisation des touches de fonction	25	Voyant du téléphone	39
Programmation de touches de fonction avec voyant	25	Voyants des touches de ligne et du mode mains libres	39
Utilisation des touches de fonction avec voyant	26	Affichage de plusieurs messages d'état et du voyant correspondant	39
<b>Fonctions évoluées</b>	<b>27</b>	<b>Dépannage</b>	<b>40</b>
Programmation du chronomètre	27	<b>Index</b>	
Utilisation du chronomètre	27		
Déprogrammation du chronomètre	27		
Programmation d'une touche de recherche de personnes	28		
Utilisation de la fonction recherche de personnes	28		
Déprogrammation d'une touche de recherche de personnes	29		
Connexion des lignes de recherche de personnes	29		
Sélection du mode clavier	30		
Entrée d'indicatifs régionaux	30		
Entrée de restrictions de composition	31		
Numéros de sécurité	32		
Fonction Télécopie	33		
Appels d'arrivée	33		
Appels de départ	33		
Activation et désactivation de la fonction Télécopie	33		
Copie du répertoire dans un autre téléphone 9417CW	34		
Utilisation d'un casque téléphonique	34		
Choix de l'appel à privilégier	35		
Entrée en tiers	35		
<b>Messages affichés et voyants</b>	<b>36</b>		
Écran de la liste des demandeurs	36		
Message en attente	36		
Suppression de l'indication de message en attente	36		
Suppression du message Tél mal branché	37		

# Introduction

Nous vous remercions d'avoir acheté un téléphone 9417CW. Nous croyons que vous serez emballé par ses nombreuses fonctions. Doté d'un répertoire personnel et d'une liste des demandeurs, ce nouveau téléphone à deux lignes vous permet de tirer pleinement avantage des tout derniers services offerts par votre compagnie de téléphone locale.



Si vous êtes abonné à des services comme l'Afficheur et l'Appel en attente<sup>†</sup>, le téléphone 9417CW présente à son afficheur à trois lignes rétroéclairé toutes les données sur le demandeur dont vous avez besoin. Ainsi, avant même de répondre, vous saurez qui appelle, même s'il s'agit d'un appel en attente. Et les données d'affichage d'appel en attente peuvent être présentées à deux téléphones en même temps ce qui permet de prendre l'appel en attente à un téléphone ou à l'autre. L'afficheur vous indiquera aussi le nombre de nouveaux appels reçus.

Le répertoire personnel accepte jusqu'à 100 noms et numéros, et la liste des demandeurs consigne jusqu'à 100 appels d'arrivée. La liste d'options et la liste de configuration vous permettent de personnaliser facilement ce téléphone, et l'afficheur à trois lignes rétroéclairé présente des messages guides qui simplifient encore davantage la personnalisation des nombreuses fonctions et options. Nous vous prions de parcourir le présent guide afin d'obtenir de plus amples renseignements sur les nombreuses fonctions du téléphone 9417CW.

<sup>†</sup> Le nom de ces services peut varier d'une région à l'autre.

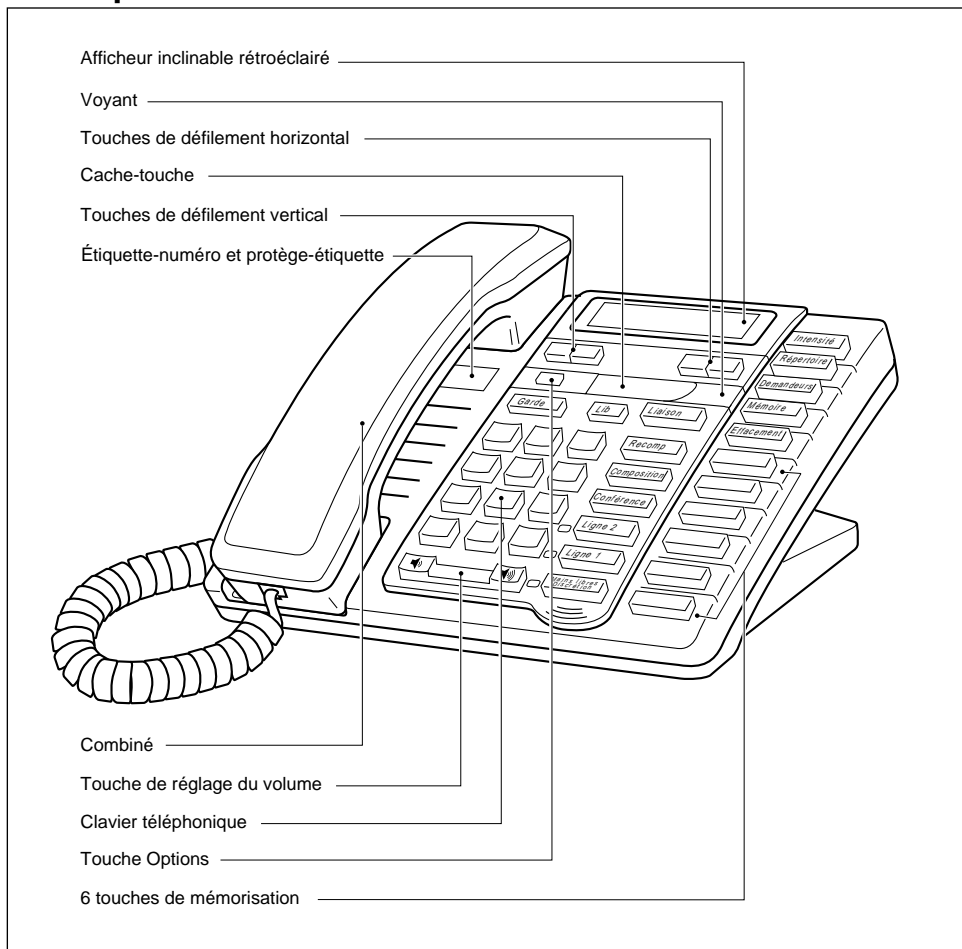
# Description des touches



- INTENSITÉ** Offre huit réglages différents pour le contraste lumineux.
- RÉPERTOIRE** Permet de mémoriser et de consulter jusqu'à 100 numéros et noms.
- DEMANDEURS** Donne accès à une liste des données d'appel des personnes ayant appelé.
- MÉMOIRE** Permet d'enregistrer des numéros et des noms dans le répertoire et dans les touches de mémorisation.
- EFFACEMENT** Permet d'effacer le contenu des touches de mémorisation et de la liste des numéros de reconstitution, et de supprimer des entrées dans le répertoire et la liste des demandeurs.
-  Permet de faire défiler, vers le haut ou vers le bas, les entrées du répertoire ainsi que la liste de configuration, la liste d'options, la liste des numéros de reconstitution ou la liste des demandeurs.
-  Permet de reculer d'un espace et d'effacer lors de la vérification de numéro et de l'addition ou de la modification de numéros et de noms dans le répertoire ou dans les touches de mémorisation.



Permet d'ajouter un espace lors de l'entrée d'un nom dans le répertoire ou dans une touche de mémorisation. Permet aussi la consultation des messages d'état affichés.

**GARDE**

Met l'appel en garde.

**LIB**

Libère toujours l'appel. Permet aussi de sortir du répertoire, de la liste de configuration, de la liste d'options, de la liste des demandeurs et de la liste des numéros de recomposition.

**LIAISON**

Permet d'accéder aux fonctions réseau comme l'appel en attente. Cette touche porte aussi le nom de signal au crochet commutateur.

**RECOMP**

Donne accès aux dix derniers numéros composés.

**COMPOSITION**

Sélectionne la ligne principale et compose le numéro affiché. Met le téléphone en mode mains libres si le combiné est raccroché.

**CONFÉRENCE**

Permet de mettre en communication les appels établis sur les deux lignes.

**LIGNE X**

Permet de sélectionner les lignes 1 ou 2, d'activer le mode mains libres si le combiné est raccroché et de composer le numéro affiché.

**MAINS LIBRES**

Active le haut-parleur et le microphone de façon que vous puissiez parler et écouter sans décrocher le combiné.



Permet de régler le volume du combiné, du haut-parleur et de la sonnerie.



Touches de mémorisation pouvant stocker des numéros, des noms et des fonctions.



Touche Options non identifiée et dissimulée sous le cache-touche qui donne accès à deux listes : la liste de configuration et la liste d'options. La liste de configuration comprend 10 options et permet de personnaliser le téléphone. La liste d'options comprend neuf options et permet de personnaliser les fonctions. Le tableau ci-dessous donne les pages où se trouve la description de ces diverses options.

## Listes de configuration et d'options

Liste de configuration	page	Liste d'options	page
0. Choix de la langue d'affichage	12	0. Réglage de l'heure et de la date	13
1. Utilisation d'un casque	34	1. Choix d'un type de sonnerie	14
2. Entrée de restrictions de composition	31	2. Sélection du mode clavier	30
3. Entrée d'indicatifs régionaux	30	3. Suppression de l'indication de message en attente	36
4. Choix de l'appel à privilégier	35	4. Programmation de la liste des demandeurs	19
5. Choix de la ligne principale	14	5. Sélection du mode liste	19
6. Programmation du chronomètre	27	6. Activation et désactivation de la fonction Télécopie	33
7. Programmation d'une touche de recherche de personnes	28	7. Transfert de données	34
8. Codes de sécurité	32	8. Activation et désactivation de l'affichage d'appel en attente	12
9. Téléphone mal branché	37		

# Installation

La présente section contient l'information permettant d'installer le téléphone 9417CW.

## Raccordement du cordon de combiné

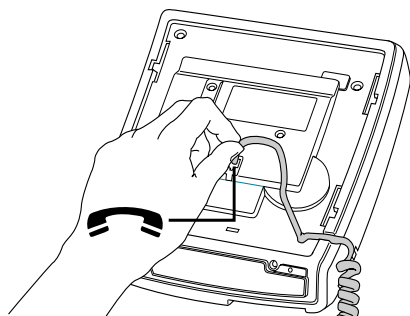

Raccordez une extrémité du cordon au combiné et l'autre à la prise du combiné.

## Raccordement de l'adaptateur d'alimentation

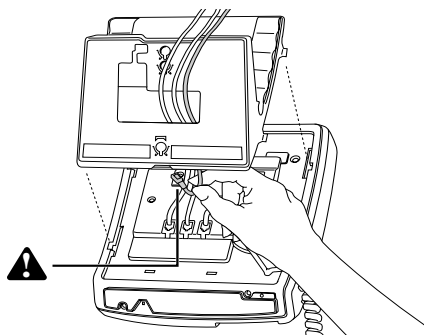

Raccordez l'adaptateur d'alimentation à la base du téléphone, à l'endroit où se trouve le symbole d'avertissement. Branchez ensuite l'adaptateur à la prise de courant la plus proche.

## Branchement d'un cordon de raccordement lorsque†...

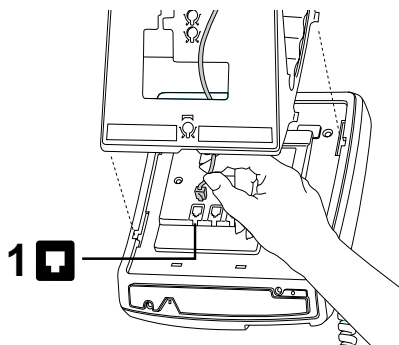

...les lignes 1 et 2 partagent le même cordon de raccordement.

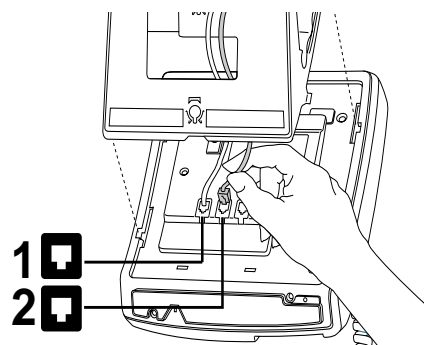

Branchez une extrémité du cordon de raccordement à la prise 1 indiquée par 1 . Branchez l'autre extrémité du cordon dans la prise téléphonique murale.

...les lignes 1 et 2 utilisent un cordon distinct.



Branchez une extrémité du cordon de raccordement de la première ligne dans la prise 1 indiquée par 1 . Branchez une extrémité du cordon de la deuxième ligne dans la prise 2 indiquée par 2 . Branchez les autres extrémités des cordons de raccordement dans les prises téléphoniques murales.

† Pour savoir si le cordon de raccordement contient les deux lignes, branchez une extrémité du cordon de raccordement à la prise 1 et l'autre extrémité du cordon à la prise téléphonique murale. Branchez ensuite l'adaptateur d'alimentation et consultez l'afficheur. (Si on vous demande de choisir une langue, faites-le). Si le cordon de raccordement contient les lignes 1 et 2, l'heure et la date s'affichent. Si les lignes 1 et 2 se trouvent sur deux cordons de raccordement distincts, **TÉL mal branché** apparaît sur la première ligne de l'afficheur et **Line 2**, sur la deuxième ligne. Si vous voulez avoir les lignes 1 et 2 sur le même cordon de raccordement, communiquez avec votre compagnie de téléphone.

## Raccordement d'un télécopieur ou d'un modem (optionnel)

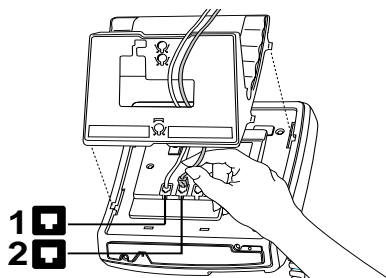

Branchez une extrémité du cordon de raccordement à la prise 2 et l'autre extrémité au modem ou au télécopieur. Ce cordon de raccordement n'est pas fourni avec le téléphone.



Pour éviter tout risque de choc électrique ou de dommage au téléphone, utilisez **uniquement** l'équipement fourni par le fabricant et suivez les méthodes prévues par ce dernier. Plus particulièrement, n'utilisez que des prises et des cordons Teledapt modulaires à quatre fils avec ce produit, et un transformateur c.a. approuvé CSA/UL ou CSA-NRTL/C de classe 2, niveau C, et conforme aux spécifications suivantes :

**Amérique du Nord : tension de secteur nominale 110-117 V**, entrée : 110/117 V c.a., 50/60Hz, 10 W; sortie : 16 V c.a., 250 mA.

**International : tension de secteur nominale 220-240 V**, entrée : 220/240 V c.a., 50/60 Hz, 10 W; sortie : 16 V c.a., 250 mA.

Toute utilisation d'équipement non approuvé annulera la garantie offerte par Astra Telecom Inc. Pour obtenir de plus amples renseignements sur l'installation et la sécurité, composez le 1 800 574-1611.

## Vérification du téléphone

Lorsque vous branchez le téléphone 9417CW, un message vous invite à choisir la langue d'affichage. Suivez les instructions à l'afficheur pour choisir une langue.

Le téléphone exécute une vérification qui permet de déterminer si les cordons sont branchés correctement. En cas d'échec, l'afficheur indique la ligne qui n'est pas raccordée. Assurez-vous que tous les cordons sont bien branchés.

---

### Installation sur table

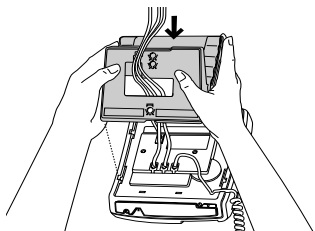

Faites glisser le support dans les encoches de la base du téléphone, comme il est indiqué ci-dessus.

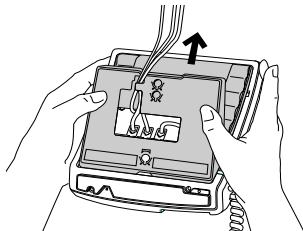

Faites glisser le support jusqu'à ce que vous entendiez un déclic; le support est maintenant bloqué en place.

---

### Installation murale optionnelle†

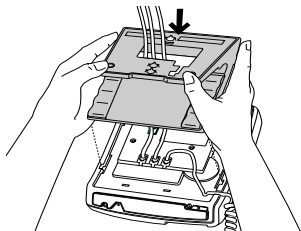

Faites glisser le support dans les encoches de la base du téléphone, comme il est indiqué ci-dessus.

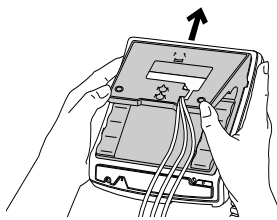

Faites glisser le support jusqu'à ce que vous entendiez un déclic; le support est maintenant bloqué en place.

---

### Réglage de l'afficheur



Posez le téléphone 9417CW sur une table ou accrochez-le au mur, puis réglez l'angle de l'afficheur.

---

### Touche Options

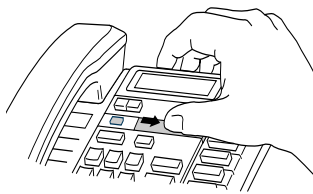

Faites glisser le cache-touche vers la droite pour accéder à la touche Options.

---

† Nous vous recommandons d'utiliser une plaque d'installation murale que vous pouvez vous procurer auprès de votre compagnie de téléphone. Si vous installez le téléphone 9417CW sur un mur, utilisez un cordon de raccordement de 20 cm (8 po) (non fourni).

**Nota :** Pour le téléphone 9417CW, le nombre d'équivalents de sonnerie (NES) est 1,4 B. Vous trouverez de plus amples renseignements concernant les normes et la sécurité sur la base du téléphone ou sur le dépliant de règlements.

# Principales fonctions

## Établissement d'un appel

Le téléphone 9417CW vous permet de faire des appels ordinaires ou de vérifier les numéros avant qu'ils soient composés. Suivez les instructions ci-dessous pour faire un appel ordinaire ou un appel avec vérification de numéro.

Appel ordinaire :	Appel avec vérification de numéro :
1. Décrochez le combiné ou appuyez sur <b>MAINS LIBRES</b> ou <b>LIGNE X</b> .	1. Entrez le numéro au clavier.
2. Entrez le numéro au clavier.	2. Décrochez le combiné ou appuyez sur <b>MAINS LIBRES</b> , <b>COMPOSITION</b> ou <b>LIGNE X</b> .

**Nota** : Si vous avez activé le mode clavier interactif, vous n'avez pas besoin de décrocher le combiné ou d'appuyer sur une touche après avoir composé le numéro. Reportez-vous à la rubrique **Sélection du mode clavier**, à la page 30.

Lorsque vous utilisez la touche **MAINS LIBRES**, **COMPOSITION** ou que vous décrochez le combiné au lieu d'appuyer sur une touche de ligne pour composer un numéro, la ligne principale est automatiquement sélectionnée. La ligne principale implicite est la ligne 1. Si vous voulez que la ligne 2 devienne la ligne principale, reportez-vous à la rubrique **Choix de la ligne principale**, à la page 14.

## Prise d'appels

Pour répondre à un appel :
1. Décrochez le combiné, appuyez sur <b>MAINS LIBRES</b> ou appuyez sur la touche de ligne qui correspond à l'appel que vous voulez prendre.

La compagnie de téléphone transmet les données d'identification du demandeur au téléphone 9417CW entre le premier et le deuxième coup de sonnerie (si vous êtes abonné au service Afficheur auprès de votre compagnie de téléphone). Vous devez donc répondre après la transmission de ces données si vous voulez que le numéro du demandeur soit affiché et consigné dans la liste des demandeurs.

Si vous décrochez le combiné ou appuyez sur **MAINS LIBRES** pendant que des appels font sonner les deux lignes, la ligne qui reçoit le premier appel est sélectionnée automatiquement. Si vous voulez modifier la ligne sélectionnée automatiquement, reportez-vous à la rubrique **Choix de l'appel à privilégier**, à la page 35.

## Mise en garde d'un appel

Mise en garde d'un appel et prise d'un appel en garde :
1. Faites ou prenez un appel.
2. Appuyez sur <b>GARDE</b> . L'afficheur indique que l'appel est en garde sur la ligne x et le voyant de la ligne clignote. <b>Nota</b> : Vous ne perdez pas l'appel si vous raccrochez le combiné.
3. Pour reprendre l'appel, appuyez sur <b>LIGNE X</b> . Après quinze minutes, l'appel en garde est automatiquement libéré.

**Nota** : Le téléphone 9417CW met automatiquement fin à la garde d'un appel lorsqu'une personne à un autre téléphone raccordé à la même ligne prend l'appel. Si vous ne raccrochez pas le combiné après avoir mis un appel en garde et que cet appel est repris à un autre téléphone,

l'appel n'est plus en garde mais reste relié à votre téléphone. Dans ce cas, le demandeur et la personne qui a pris l'appel pourront entendre les bruits ambiants se produisant près de votre téléphone.

## Passage d'une ligne à une autre

### Pour mettre un appel en garde ou pour prendre ou faire un deuxième appel :

1. Prenez ou faites un appel.
2. Pour faire ou prendre un deuxième appel en utilisant l'autre ligne, appuyez sur l'autre touche de ligne. Le premier appel est automatiquement mis en garde.
3. Vous pouvez passer d'un correspondant à l'autre en appuyant sur la touche de ligne appropriée. La mise en garde se fait automatiquement.
4. Pour mettre fin à l'appel en cours, appuyez sur **LIB** ou raccrochez.

## Établissement d'une conférence téléphonique

### Pour réunir deux appels en conférence :

1. Prenez un appel ou appuyez sur une touche de ligne et faites un appel.
2. Prenez un appel ou appuyez sur une autre touche de ligne et faites un appel.
3. Une fois que vous avez joint les deux correspondants, appuyez sur **CONFÉRENCE**.

**Nota :** Pour vous entretenir en privé avec l'un ou l'autre des correspondants, appuyez sur la touche de ligne appropriée. L'autre appel est automatiquement mis en garde. Pour rétablir la conférence, appuyez sur **CONFÉRENCE**.

## Entrée en tiers

Si vous êtes en communication et que quelqu'un décroche le combiné d'un autre téléphone et utilise la même ligne, le voyant de votre téléphone s'allume et le message **Entrée en tiers** s'affiche. Le voyant reste allumé tant que l'autre personne n'a pas raccroché.

Lorsque quelqu'un utilise une ligne à un autre téléphone, le voyant de la ligne (situé à gauche de celle-ci) s'allume. Ces voyants permettent de savoir si une ligne est libre ou non. Reportez-vous aussi à la rubrique **Entrée en tiers**, à la page 35.

## Composition en mode mains libres

Vous n'avez pas besoin de décrocher le combiné pour utiliser le téléphone. Vous pouvez utiliser le mode mains libres pour faire un appel ou passer au mode mains libres au cours d'un appel.

### Composition combiné raccroché :

1. Appuyez sur **MAINS LIBRES** ou **LIGNE X**.
2. Entrez le numéro au clavier.
3. Lorsque l'appel est terminé, appuyez sur **LIB**.

### Passage en mode mains libres :

1. Décrochez le combiné.
2. Entrez le numéro au clavier.
3. Une fois que vous êtes en communication, appuyez sur **MAINS LIBRES**.
4. Raccrochez le combiné.
5. Lorsque l'appel est terminé, appuyez sur **LIB**.

## Appel en mode discrétion

En mode mains libres, vous pouvez désactiver le microphone afin que l'interlocuteur ne puisse vous entendre, mais que vous puissiez toujours l'entendre.



### Pour passer en mode discrétion :

1. Appuyez sur **MAINS LIBRES**.
2. Sans décrocher le combiné, composez un numéro.
3. Pour désactiver le microphone, appuyez sur **MAINS LIBRES**. Vous pouvez entendre l'interlocuteur, mais lui ne peut pas vous entendre. Le voyant voisin de **MAINS LIBRES** clignote. L'afficheur indique **MICROPHONE COUPE**.
4. Pour parler à l'interlocuteur, appuyez de nouveau sur **MAINS LIBRES**. Chaque pression sur **MAINS LIBRES** vous fait passer du mode mains libres au mode discrétion et vice-versa.
5. Lorsque l'appel est terminé, appuyez sur **LIBS**.

## Utilisation de la liste des numéros de recomposition

La liste des numéros de recomposition mémorise les dix derniers appels composés. Lorsque vous appuyez sur **RECOMP**, le dernier numéro composé s'affiche. Vous pouvez faire défiler la liste pour voir les autres numéros.

### Appel à partir de la liste des numéros de recomposition :

1. Appuyez sur **RECOMP**. Le dernier numéro composé apparaît à l'afficheur.
2. Repérez le numéro voulu en appuyant sur  .
3. Une fois que le numéro est affiché, décrochez le combiné ou appuyez sur **MAINS LIBRES**, **COMPOSITION** ou **LIGNE X**.

Lorsque le mode clavier interactif est activé, notez que si vous appuyez sur **RECOMP** après avoir décroché le combiné ou appuyé sur **MAINS LIBRES**, **COMPOSITION** ou **LIGNE X**, votre téléphone compose automatiquement le dernier numéro de la liste des numéros de recomposition sans l'afficher au préalable.

Vous voudrez peut-être supprimer le contenu de la liste des numéros de recomposition. Par exemple, si vous avez composé un numéro personnel, comme un mot de passe ou votre numéro de carte d'appel, vous ne voudrez probablement pas qu'il figure à la liste.

### Pour supprimer le contenu de la liste des numéros de recomposition :

1. Appuyez sur **RECOMP**.
2. Appuyez deux fois sur **EFFACEMENT**. Tout le contenu de la liste des numéros de recomposition est supprimé.

## Affichage d'appel en attente†

Le téléphone 9417CW affiche les données d'un deuxième appel pendant que vous êtes au téléphone. Au son de la tonalité d'un appel en attente, les données du demandeur s'affichent comme il est illustré ci-dessous.

Les données d'identification du premier demandeur s'affichent.

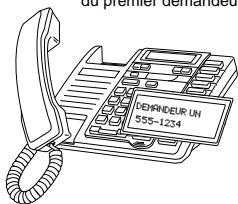

Au son de la tonalité d'appel en attente, les données d'identification du deuxième demandeur s'affichent.

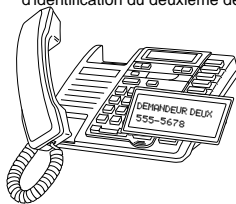

Pour parler au nouveau demandeur, il suffit d'appuyer sur **LIAISON**. Le premier appel n'est pas coupé et vous pouvez passer d'un demandeur à l'autre aussi souvent que vous le voulez en appuyant sur **LIAISON**. Si des données d'identification du demandeur s'affichent mais que vous n'entendez que la tonalité de manœuvre après avoir appuyé sur **LIAISON**, le demandeur a raccroché. Le deuxième appel est mémorisé dans la liste des demandeurs même si vous n'y avez pas répondu. Pour de plus amples renseignements sur les appels mémorisés, reportez-vous à la rubrique **Liste des demandeurs**, à la page 19.

**Nota** : Il faut activer la fonction Affichage d'appel en attente pour voir les données à l'afficheur.

Reportez-vous à la rubrique **Activation et désactivation de l'affichage d'appel en attente**, à la page 12.

## Affichage d'appel en attente évolué†

La fonction Affichage d'appel en attente évolué permet au téléphone 9417CW et à un autre téléphone compatible avec cette fonction d'afficher les données d'identification du deuxième appel en même temps, comme il est illustré ci-dessous.

Les données d'identification du premier demandeur s'affichent.

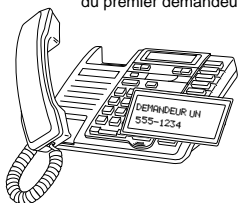

La personne prend l'appel et parle aussi avec le premier demandeur.

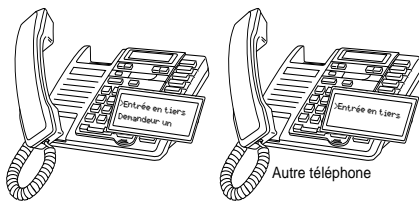

La personne au téléphone entend la tonalité d'appel en attente et les données d'identification du deuxième demandeur s'affichent.

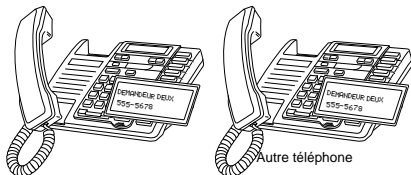

† Vous devez être abonné aux services Afficheur et Appel en attente.

## Superliaison†

La fonction Superliaison permet à une personne au téléphone d'activer la liaison avec un appel en attente. Lorsqu'une personne à l'un ou l'autre des postes appuie sur la touche **LIAISON**, les deux personnes peuvent parler avec le demandeur, comme il est illustré ci-dessous.

Les données d'identification du premier demandeur s'affichent.



La personne à l'autre téléphone prend l'appel du premier demandeur.



La personne au téléphone entend la tonalité d'appel en attente et les données d'identification du deuxième demandeur s'affichent.

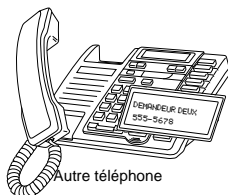
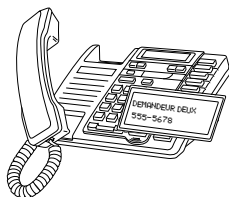

L'une ou l'autre des personnes peut appuyer sur **LIAISON** pour parler au deuxième demandeur.



Les deux personnes à leur téléphone parlent au deuxième demandeur et voient les données affichées.

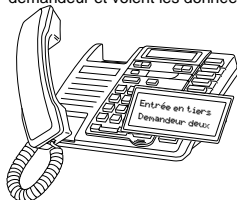

L'une ou l'autre des personnes peut appuyer de nouveau sur **LIAISON** pour revenir au premier demandeur.



Les appels ne sont pas coupés lorsque vous appuyez sur **LIAISON**. Si vous voulez revenir au premier appel, appuyez de nouveau sur **LIAISON**. Le téléphone 9417CW et un autre téléphone compatible avec la fonction Superliaison permettent de passer d'un appel à l'autre en appuyant sur **LIAISON**. Après être passé à un appel en appuyant sur **LIAISON**, vous devez attendre trois secondes avant de pouvoir revenir à l'autre appel. Si des données d'identification du demandeur s'affichent mais que vous n'entendez que la tonalité de manoeuvre après avoir appuyé sur **LIAISON**, le demandeur a raccroché.

Pour mettre fin à un appel, assurez-vous que les données de l'appel en attente auquel vous voulez mettre fin sont affichées. Vous pourriez devoir appuyer sur **LIAISON**; appuyez ensuite sur **LIB**.

**Nota :** Les fonctions Superliaison et Affichage d'appel en attente évolué ne fonctionnent qu'avec des téléphones offrant ces fonctions.

† Vous devez être abonné aux services Afficheur et Appel en attente auprès de votre compagnie de téléphone.

## Activation et désactivation de l'affichage d'appel en attente

Vous pouvez choisir d'afficher ou non les données d'affichage d'appel en attente à votre téléphone, pour la ligne 1 ou la ligne 2.

### Pour activer ou désactiver l'affichage d'appel en attente :

1. Appuyez sur la touche Options.
2. Appuyez sur \* pour accéder à la liste d'options.
3. Appuyez sur   pour passer au numéro 8 ou appuyez sur 8.
4. Appuyez sur 8.
5. Appuyez sur LIGNE X.
6. Appuyez sur \* pour activer la fonction Affichage d'appel en attente ou sur # pour la désactiver.

**Nota :** L'activation ou la désactivation de l'affichage d'appel en attente n'a pas d'effet sur la fonction Appel en attente. En désactivant l'affichage, vous entendez toujours la tonalité d'appel en attente, mais les données n'apparaissent pas à l'afficheur. Adressez-vous au représentant de votre compagnie de téléphone locale pour vous abonner aux services Afficheur et Appel en attente ou pour annuler l'abonnement à ces services.

## Choix de la langue d'affichage

Selon l'évolution des besoins de votre entreprise, vous voudrez peut-être modifier la langue d'affichage des messages et des messages guides.

### Pour modifier la langue d'affichage :

1. Appuyez sur la touche Options.
2. Appuyez sur # pour accéder à la liste de configuration.
3. Appuyez sur 0 ou  .
4. Appuyez sur 0 pour changer la langue.
5. Appuyez sur   pour passer à la langue voulue.
6. Appuyez sur \* pour choisir la langue affichée.
7. Appuyez sur LIB.

## Réglage de l'heure et de la date

Si vous êtes abonné au service Afficheur auprès de votre compagnie de téléphone, l'heure et la date sont réglées automatiquement lorsque vous recevez votre premier appel. Si vous n'êtes pas abonné à ce service, vous pouvez régler l'heure et la date manuellement.

### Pour régler l'heure et la date :

1. Appuyez sur la touche Options.
2. Appuyez sur \* pour accéder à la liste d'options.
3. Appuyez sur  ou 0.
4. Appuyez sur 0 et suivez les instructions à l'afficheur.
5. Appuyez sur LIB.

Pour réactiver le réglage automatique de l'heure et de la date, après les avoir réglées manuellement, débranchez, puis rebranchez l'adaptateur d'alimentation. Si vous êtes abonné au service Afficheur auprès de votre compagnie de téléphone, l'heure et la date sont réglées automatiquement lorsque vous recevez votre premier appel.

## Activation et désactivation de la sonnerie

### Pour activer la sonnerie :

1. Appuyez sur .
2. Appuyez sur LIGNE X.
3. Appuyez sur le côté droit de  jusqu'à ce que vous atteigniez le volume de sonnerie voulu.
4. Appuyez sur MÉMOIRE.

### Pour désactiver la sonnerie :

1. Appuyez sur .
2. Appuyez sur LIGNE X.
3. Appuyez sur le côté gauche de  jusqu'à ce que la sonnerie soit désactivée.
4. Appuyez sur MÉMOIRE. Le message **Sonnerie coupée** et la désignation de la ligne sélectionnée sont affichés à titre de rappel.

**Nota :** Ne décrochez pas le combiné pour activer ou désactiver la sonnerie.

## Choix d'un type de sonnerie et réglage du volume

Vous avez le choix entre quatre sonneries différentes, dont vous pouvez régler le volume et ce, pour chaque ligne.

### Pour choisir un type de sonnerie et régler le volume :

1. Assurez-vous que la sonnerie est activée.
2. Appuyez sur la touche Options.
3. Appuyez sur \* pour accéder à la liste d'options.
4. Appuyez sur  $\left[ \downarrow \quad \uparrow \right]$  pour passer au numéro 1 ou appuyez sur 1.
5. Appuyez sur 1 et suivez les instructions à l'afficheur. Lorsque vous avez choisi le type de sonnerie, appuyez sur  $\left[ \downarrow \quad \uparrow \right]$  pour régler le volume.
6. Appuyez sur **MÉMOIRE** pour sortir de la programmation une fois que vous avez sélectionné le type de sonnerie et le réglage de volume voulus.
7. Appuyez sur **LIB**.

**Nota :** La marche à suivre qui précède vous permet de choisir le type de sonnerie et d'en régler le volume pour une ligne seulement. Vous devez répéter les étapes pour l'autre ligne.

### Réglage du volume de la sonnerie

Lorsque le téléphone sonne sur une ligne, vous pouvez appuyer sur le côté gauche ou droit de la touche de réglage du volume  $\left[ \leftarrow \quad \rightarrow \right]$  pour régler le volume de la sonnerie de cette ligne.

### Réglage du volume du combiné

Pendant un appel, vous pouvez appuyer sur le côté gauche ou droit de la touche de réglage du volume  $\left[ \leftarrow \quad \rightarrow \right]$  pour régler le volume du combiné. Le volume revient au niveau normal lorsque vous raccrochez.

### Réglage du volume du haut-parleur

Lorsque vous êtes en mode mains libres, vous pouvez appuyer sur le côté gauche ou droit de la touche de réglage du volume  $\left[ \leftarrow \quad \rightarrow \right]$  pour régler le volume du haut-parleur. Le volume demeure au niveau choisi jusqu'au prochain changement.

### Choix de la ligne principale

La ligne principale est la ligne sélectionnée automatiquement lorsque vous décrochez le combiné ou que vous appuyez sur **MAINS LIBRES** ou **COMPOSITION**. La ligne principale implicite est la ligne 1. Vous pouvez toutefois choisir l'une ou l'autre des deux lignes comme ligne principale.

### Pour changer la ligne principale :

1. Appuyez sur la touche Options.
2. Appuyez sur # pour accéder à la liste de configuration.
3. Appuyez sur  $\left[ \downarrow \quad \uparrow \right]$  pour passer au numéro 5 ou appuyez sur 5.
4. Appuyez sur 5 pour sélectionner la ligne principale.
5. Appuyez sur **LIB**.

# Répertoire

Le téléphone 9417CW vous permet d'enregistrer dans votre répertoire jusqu'à 100 numéros de téléphone et noms d'associés, de clients, de personnes-ressources ou d'amis. Vous pouvez composer ces numéros en les sélectionnant.

Le répertoire classe les entrées en ordre alphabétique selon le premier caractère entré. (Si vous voulez que le classement se fasse par nom de famille, entrez celui-ci en premier.) Les entrées ne contenant pas de nom sont classées par numéro de téléphone et figurent au début du répertoire, en ordre numérique.

## Programmation de numéros et de noms dans le répertoire

### Pour programmer un numéro et un nom nouveaux :

1. Appuyez sur **MÉMOIRE**.
2. Appuyez sur **RÉPERTOIRE**.
3. Entrez le numéro au clavier.
4. Appuyez sur **MÉMOIRE**. Seul le numéro est enregistré pour le moment.
5. Si vous ne voulez pas entrer de nom, passez à l'étape 6. Pour entrer un nom, utilisez le clavier. (Reportez-vous à la rubrique **Entrée de noms**, à la page 16.)
6. Appuyez sur **MÉMOIRE**.

### Pour programmer un numéro affiché :

1. Assurez-vous qu'un numéro est affiché. (Par exemple, accédez à la liste des numéros de reconstitution, à la liste des demandeurs ou appuyez sur une touche de mémorisation.)
2. Appuyez sur **MÉMOIRE**.
3. Appuyez sur **RÉPERTOIRE**. Si le nom est affiché avec le numéro, les deux sont maintenant enregistrés dans le répertoire.
4. Si aucun nom n'est affiché, entrez-en un. Si vous ne voulez pas entrer de nom, passez à l'étape 5. Pour entrer un nom, utilisez le clavier. (Reportez-vous à la rubrique **Entrée de noms**, à la page 16.)
5. Appuyez sur **MÉMOIRE**.

## Programmation dans le répertoire du numéro de l'appel en cours

### Pour programmer le numéro de l'appel en cours :

1. Prenez ou faites un appel.
2. Appuyez sur **MÉMOIRE**.
3. Appuyez sur **RÉPERTOIRE**. Si le nom est affiché avec le numéro, les deux sont maintenant enregistrés dans le répertoire.
4. Si aucun nom n'est affiché, un message vous prie d'en entrer un. Si vous ne désirez pas entrer de nom, passez à l'étape 5. Pour entrer un nom, utilisez le clavier. (Reportez-vous à la rubrique **Entrée de noms**, à la page 16.)
5. Appuyez sur **MÉMOIRE**.
6. Appuyez sur **LIB**.

## Programmation dans le répertoire du contenu d'une touche de mémorisation

### Pour programmer dans le répertoire le contenu d'une touche de mémorisation :

1. Appuyez sur la touche de mémorisation voulue. Assurez-vous de désactiver le mode clavier interactif.
2. Appuyez sur **MÉMOIRE**.
3. Appuyez sur **RÉPERTOIRE**. Si le nom est affiché avec le numéro, les deux sont maintenant enregistrés dans le répertoire.
4. Si aucun nom n'est affiché, un message vous prie d'en entrer un. Si vous ne voulez pas entrer de nom, passez à l'étape 5. Pour entrer un nom, utilisez le clavier. (Reportez-vous à la rubrique **Entrée de noms**, à la page 16.)
5. Appuyez sur **MÉMOIRE**.
6. Appuyez sur **LIB**.

### Entrée de noms

Vous pouvez programmer les noms de manière qu'ils correspondent aux numéros entrés dans le répertoire ou dans une touche de mémorisation. Les paragraphes suivants décrivent la manière d'entrer des lettres au clavier. Avant de pouvoir entrer des noms au clavier, vous devez d'abord enregistrer ou modifier un numéro dans le répertoire ou dans la touche de mémorisation.

Pour programmer un nom, repérez la touche de clavier correspondant au premier caractère à entrer. Appuyez sur cette touche jusqu'à ce que le caractère voulu s'affiche. Appuyez sur une autre touche de clavier pour entrer la lettre suivante. Si celle-ci correspond à la même touche, appuyez sur  → pour faire avancer le curseur d'un espace. Pour entrer une majuscule, appuyez sur **GARDE**, puis sur la touche de clavier appropriée. Pour insérer un espace, appuyez sur  →. Pour reculer et effacer une erreur, appuyez sur  ← .

Par exemple, pour entrer le nom Ruth appuyez sur :

**7 7 7, 8 8,  →, 8, 4 4.**

Si vous voulez changer un chiffre ou une lettre après l'avoir entré, appuyez sur  ←  pour l'effacer.

<b>1</b> , - ' & . ( ) 1	<b>2</b> a A b B c C 2	<b>3</b> d D e E f F 3
<b>4</b> g G h H i I 4	<b>5</b> j J k K l L 5	<b>6</b> m M n N o O 6
<b>7</b> p P q Q r R s S 7	<b>8</b> t T u U v V 8	<b>9</b> w W x X y Y z Z 9
<b>*</b> *	<b>0</b> 0	<b>#</b> #

## Composition à partir du répertoire

### Pour faire un appel à partir du répertoire :

1. Appuyez sur **RÉPERTOIRE**.
2. Appuyez sur  $\downarrow$  ou  $\uparrow$ , ou utilisez le clavier pour trouver le numéro que vous voulez composer.
3. Décrochez le combiné ou appuyez sur **MAINS LIBRES**, **COMPOSITION** ou **LIGNE X**.
4. Pour mettre fin à la communication, appuyez sur **LIB** ou raccrochez.

**Nota :** Pour quitter le répertoire, appuyez sur **RÉPERTOIRE** ou sur **LIB**. Si vous avez un appel en cours lorsque vous consultez le répertoire, **LIB** met également fin à la communication.

## Repérage des noms dans le répertoire

### Pour repérer des noms dans le répertoire :

1. Pour faire afficher le message d'accès au répertoire, appuyez sur **RÉPERTOIRE**.
2. Pour faire afficher les entrées commençant par une lettre déterminée, appuyez sur la touche appropriée du clavier. Ensuite, appuyez sur  $\downarrow$  pour voir les entrées suivantes. (Par exemple :5 fait afficher le premier nom commençant par un «J», puis  $\downarrow$  fait afficher le prochain nom commençant par un «J». 5 5 fait afficher la première entrée commençant par un «K».) Utilisez le tableau alphabétique figurant sous la rubrique **Entrée de noms**, à la page 16. OU, appuyez sur  $\downarrow$  ou  $\uparrow$  pour faire défiler la liste vers le bas ou vers le haut. Pour faire défiler la liste de façon ininterrompue, maintenez la touche  $\downarrow$  ou  $\uparrow$  enfoncée.
3. Pour sortir du répertoire, appuyez sur **RÉPERTOIRE** ou sur **LIB**.  
**Nota :** Si vous avez un appel en cours pendant que vous êtes dans le répertoire, **LIB** met également fin à la communication.

## Modification d'une entrée du répertoire

### Pour modifier un numéro ou un nom du répertoire :

1. Appuyez sur **RÉPERTOIRE**.
2. Appuyez sur  $\downarrow$  ou  $\uparrow$  pour repérer l'entrée que vous voulez modifier.
3. Pour passer au mode édition, appuyez sur  $\leftarrow$ .
4. Si vous ne voulez pas modifier le numéro, passez à l'étape 5. Pour reculer et effacer des chiffres, appuyez sur  $\leftarrow$ . Pour ajouter des chiffres, utilisez le clavier.
5. Appuyez sur **MÉMOIRE**.
6. Si vous ne voulez pas modifier le nom, passez à l'étape 7. Pour modifier ou ajouter un nom, utilisez la touche  $\leftarrow$  ou le clavier. (Voir **Entrée de noms**, à la page 16.)  
**Nota :** Si vous avez modifié la mauvaise entrée ou que vous voulez quitter le répertoire sans sauvegarder les modifications, appuyez sur **RÉPERTOIRE** ou sur **LIB**.
7. Appuyez sur **MÉMOIRE**.
8. Appuyez sur **LIB**.

## Suppression d'une entrée du répertoire

### Pour supprimer une seule entrée du répertoire :

1. Appuyez sur **RÉPERTOIRE**.
2. Appuyez sur   pour repérer l'entrée que vous voulez supprimer.
3. Appuyez deux fois sur **EFFACEMENT**. Vous êtes toujours dans le répertoire.
4. Appuyez sur **LIB** ou sur **RÉPERTOIRE** pour quitter le répertoire.

### Pour supprimer toutes les entrées du répertoire :

1. Appuyez sur **RÉPERTOIRE**.
2. Appuyez sur **EFFACEMENT**.
3. Appuyez de nouveau sur **EFFACEMENT** pour confirmer la suppression de toutes les entrées du répertoire.
4. Appuyez sur **LIB**.

# Liste des demandeurs†

## Utilisation de la liste des demandeurs

Le téléphone 9417CW permet d'enregistrer les données relatives à 100 appels d'arrivée dans la liste des demandeurs. Lorsqu'une personne appelle, le téléphone 9417CW enregistre le numéro (et le nom, s'il y a lieu) du demandeur, l'heure de son dernier appel et le nombre de tentatives d'appels. Pour obtenir la description des messages affichés, reportez-vous à la rubrique **Messages de la liste des demandeurs**, à la page 38.

Si le nom et le numéro d'un demandeur sont programmés dans une touche de mémorisation ou dans le répertoire, la liste des demandeurs affiche le nom mis en mémoire dans une touche de mémorisation ou dans le répertoire, suivi du numéro.

Dans la liste des demandeurs, vous pouvez choisir d'enregistrer les données de tous les appels d'arrivée, seulement les données des appels laissés sans réponse, ou encore aucune donnée. Si vous choisissez de n'enregistrer aucune donnée, la liste des demandeurs est désactivée.

## Programmation de la liste des demandeurs

La liste des demandeurs vous permet d'enregistrer les données relatives à un maximum de 100 appels d'arrivée. Vous pouvez programmer le téléphone pour qu'il enregistre les données relatives à tous les appels d'arrivée, uniquement les données des appels laissés sans réponse, ou encore aucune donnée.

### Pour modifier la liste des demandeurs :

1. Appuyez sur la touche Options.
2. Appuyez sur \* pour accéder à la liste d'options.
3. Appuyez quatre fois sur  ou appuyez sur 4.
4. Appuyez sur 4 pour modifier la liste des demandeurs.
5. Appuyez sur LIGNE X.
6. Appuyez sur  pour sélectionner Non-réponse, Tous appels ou Aucun appel.
7. Appuyez sur \*.  
Répétez les étapes 4 à 7 pour l'autre ligne.

## Sélection du mode liste

Vous pouvez programmer le téléphone de façon qu'il établisse une liste des demandeurs distincte pour chaque ligne ou une liste combinée. La liste combinée permet de consulter simultanément les 100 entrées des appels acheminés sur les deux lignes. Une liste par ligne permet de voir les données d'appels relatives à chaque ligne séparément. La liste des demandeurs pour une ligne peut comprendre plus de 50 appels, tant que la liste relative à l'autre ligne comporte moins de 50 appels. Le nombre total d'appels figurant dans les deux listes des demandeurs ne peut pas excéder 100.







### Pour sélectionner le mode liste :

1. Appuyez sur la touche Options.
2. Appuyez sur \* pour accéder à la liste d'options.
3. Appuyez sur   pour passer au numéro 5 ou appuyez sur 5.
4. Appuyez sur \* si vous voulez voir les entrées relatives aux deux lignes en même temps.  
Appuyez sur # si vous voulez voir les entrées relatives à chaque ligne séparément.

† Vous devez être abonné au service Afficheur auprès de votre compagnie de téléphone.

## Repérage d'une entrée dans la liste des demandeurs

### Pour repérer une entrée dans la liste des demandeurs :

1. Pour faire afficher le message d'accès à la liste des demandeurs, appuyez sur **DEMANDEURS**.
2. Appuyez sur **LIGNE X**.  
**Nota** : Vous pouvez sauter cette étape si la liste des demandeurs est en mode liste combinée. Pour obtenir plus de renseignements sur le mode liste des demandeurs, reportez-vous à la rubrique **Sélection du mode liste**, à la page 19.
3. Pour consulter les données du premier nouveau demandeur, appuyez sur  .  
Pour faire défiler la liste vers le bas ou vers le haut, appuyez sur  .  
Pour faire défiler la liste de façon ininterrompue, maintenez enfoncée la touche  .  
Pour voir l'entrée que vous avez consultée à votre dernier accès à la liste, appuyez sur \*.
4. Pour quitter la liste des demandeurs, appuyez sur **DEMANDEURS** ou **LIB**.  
**Nota** : Si vous avez un appel en cours pendant que vous consultez la liste des demandeurs, **LIB** met également fin à la communication.

## Composition à partir de la liste des demandeurs

### Pour composer un numéro à partir de la liste des demandeurs :

1. Appuyez sur **DEMANDEURS**.
2. Appuyez sur **LIGNE X**.  
**Nota** : Vous pouvez sauter cette étape si la liste des demandeurs est en mode liste combinée. Pour obtenir de plus amples renseignements sur le mode liste des demandeurs, reportez-vous à la rubrique **Sélection du mode liste**, à la page 19.
3. Repérez le numéro à composer.
4. Décrochez le combiné ou appuyez sur **MAINS LIBRES**, **COMPOSITION** ou **LIGNE X**.
5. Pour mettre fin à la communication, appuyez sur **LIB** ou raccrochez.

Si vous composez un numéro à partir de la liste des demandeurs et que vous ne pouvez obtenir la communication, vous aurez peut-être à modifier le numéro (par exemple, ajoutez un «1» s'il s'agit d'un appel interurbain). Reportez-vous à la rubrique **Modification d'une entrée**, à la page 21.



## Suppression d'une entrée de la liste des demandeurs

### Pour supprimer une seule entrée :

1. Appuyez sur **DEMANDEURS**.
2. Appuyez sur **LIGNE X**.  
**Nota** : Vous pouvez sauter cette étape si la liste des demandeurs est en mode liste combinée. Pour obtenir de plus amples renseignements sur le mode liste des demandeurs, reportez-vous à la rubrique **Sélection du mode liste**, à la page 19.
3. Repérez l'entrée que vous voulez supprimer.
4. Appuyez deux fois sur **EFFACEMENT**. Vous êtes toujours dans la liste des demandeurs.
5. Pour quitter la liste des demandeurs, appuyez sur **DEMANDEURS** ou **LIB**.

### Pour supprimer toutes les entrées :

1. Appuyez sur **DEMANDEURS**.
2. Appuyez sur **LIGNE X**.  
**Nota** : Vous pouvez sauter cette étape si la liste des demandeurs est en mode liste combinée. Pour obtenir de plus amples renseignements sur le mode liste des demandeurs, reportez-vous à la rubrique **Sélection du mode liste**, à la page 19.
3. Pour supprimer toutes les entrées, appuyez deux fois sur **EFFACEMENT** lorsque le message d'accès à la liste est affiché.

## Touches de mémorisation

### Programmation de noms et de numéros dans les touches de mémorisation

Vous avez la possibilité d'enregistrer les noms et les numéros de vos clients, de vos associés ou de toute autre personne que vous appelez fréquemment dans la mémoire des six touches de mémorisation du téléphone 9417CW. Vous pouvez aussi enregistrer d'autres noms et numéros dans le répertoire. Reportez-vous à la rubrique **Répertoire**, à la page 15 pour obtenir de plus amples renseignements.

### Pour programmer un nom et un numéro :

1. Appuyez sur **MÉMOIRE**.
2. Appuyez sur la touche de mémorisation appropriée.
3. Entrez le numéro au clavier. Vous pouvez entrer un maximum de 24 chiffres.  
**Nota** : Si une pause est nécessaire (par exemple, entre un numéro et un indicatif régional), appuyez sur **GARDE** à l'endroit où vous voulez entrer la pause.
4. Appuyez sur **GARDE**.
5. Pour sauter le nom, passez à l'étape 6. Pour entrer un nom, utilisez le clavier. (Reportez-vous à la rubrique **Entrée de noms**, à la page 16.)
6. Appuyez sur **MÉMOIRE**.
7. Étiquetez la touche de mémorisation. (Reportez-vous à l'illustration de la page 23.)

## Programmation des données affichées dans une touche de mémorisation

### Pour programmer à partir de l'afficheur :

1. Assurez-vous que le numéro apparaît à l'afficheur. (Par exemple, accédez à la liste des numéros de recomposition ou à la liste des demandeurs.)
2. Appuyez sur **MÉMOIRE**.
3. Appuyez sur la touche de mémorisation voulue. Si le nom est affiché avec le numéro, les deux éléments sont enregistrés et vous avez terminé.
4. Si aucun nom n'est affiché, un message vous invite à en entrer un. Si vous ne voulez pas en entrer, passez à l'étape 5. Pour entrer un nom, utilisez le clavier. (Reportez-vous à la rubrique **Entrée de noms**, à la page 16.)
5. Appuyez sur **MÉMOIRE**.
6. Étiquetez la touche de mémorisation. (Reportez-vous à l'illustration ci-dessous.)

## Programmation des données de l'appel en cours dans une touche de mémorisation

### Pour programmer les données de l'appel en cours :

1. Prenez ou faites un appel.
2. Appuyez sur **MÉMOIRE**.
3. Appuyez sur la touche de mémorisation voulue. Si le nom est affiché avec le numéro, les deux éléments sont enregistrés.

**Nota** : N'appuyez pas sur **LIB** car vous mettez fin à l'appel.

## Étiquetage des touches de mémorisation

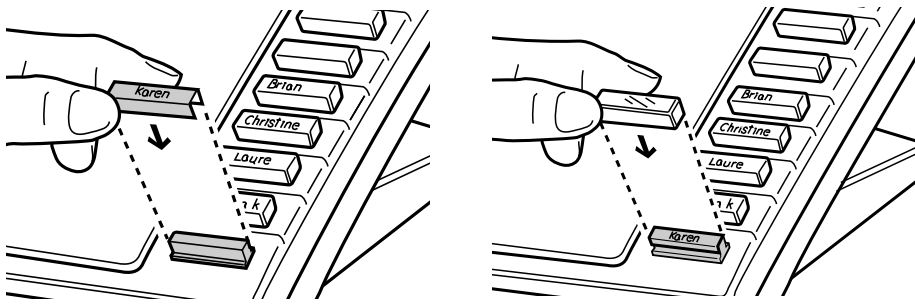

Après avoir programmé les touches de mémorisation, étiquetez-les et posez les dessus de touche prévus à cet effet.<sup>†</sup>

<sup>†</sup> Gardez les dessus de touche et le cache-touche hors de la portée des enfants. Si vous échappez le téléphone, les dessus de touche peuvent s'en détacher.

## Appel à partir des touches de mémorisation

Appel :	Vérification du numéro :
1. Décrochez le combiné ou appuyez sur <b>MAINS LIBRES, LIGNE X</b> ou <b>COMPOSITION</b> .	1. Appuyez sur la touche de mémorisation du numéro à composer.
2. Appuyez sur la touche de mémorisation du numéro à composer.	1. Décrochez le combiné ou appuyez sur <b>MAINS LIBRES, COMPOSITION</b> ou <b>LIGNE X</b> .

**Nota** : Si le mode clavier interactif est activé, vous n'avez pas besoin de décrocher le combiné ni d'appuyer sur une touche. En appuyant sur la touche de mémorisation, le numéro est automatiquement composé et le téléphone passe en mode mains libres.

## Modification du contenu d'une touche de mémorisation

Pour modifier le contenu d'une touche de mémorisation :
1. Appuyez sur une touche de mémorisation pour en afficher le contenu.
2. Appuyez sur <b>[← □]</b> .
3. Si vous ne voulez pas changer le numéro, passez à l'étape 4. Pour reculer et effacer des chiffres, appuyez sur <b>[← □]</b> . Pour ajouter des chiffres, utilisez le clavier.
4. Appuyez sur <b>MÉMOIRE</b> .
5. Si vous ne voulez pas changer le nom, passez à l'étape 6. Pour ajouter des lettres, utilisez le clavier. (Reportez-vous à la rubrique <b>Entrée de noms</b> , à la page 16.) Pour effacer des lettres, appuyez sur <b>[← □]</b> .
6. Appuyez sur <b>MÉMOIRE</b> .

**Nota** : Vous devez désactiver le mode clavier interactif pour modifier le contenu des touches de mémorisation. Reportez-vous à la rubrique **Sélection du mode clavier**, à la page 30.

## Déprogrammation du contenu d'une touche de mémorisation

Pour effacer le contenu d'une touche de mémorisation :
1. Appuyez sur une touche de mémorisation pour en afficher le contenu.
2. Pour effacer le contenu, appuyez deux fois sur <b>EFFACEMENT</b> .

**Nota** : Vous devez désactiver le mode clavier interactif pour modifier le contenu des touches de mémorisation. Reportez-vous à la rubrique **Sélection du mode clavier**, à la page 30.

## Programmation d'une touche de fonction†

Afin de faciliter l'accès aux fonctions et aux services offerts par la compagnie de téléphone, vous pouvez programmer les codes voulus dans les touches de mémorisation. Les fonctions réseau comme le Renvoi automatique et le Mémorisateur peuvent facilement être programmées dans une touche. Pour certaines fonctions, vous devez programmer deux touches distinctes, l'une pour le code d'activation et l'autre pour le code de désactivation, tandis que d'autres n'ont besoin que d'une touche. Les instructions suivantes vous indiquent comment programmer deux types de codes.

Programmation du code d'activation :	Programmation du code de désactivation :
1. Appuyez sur <b>MÉMOIRE</b> .	1. Appuyez sur <b>MÉMOIRE</b> .
2. Appuyez sur la touche de mémorisation voulue.	2. Appuyez sur la touche de mémorisation voulue.
3. Entrez au clavier le code d'activation fourni par la compagnie de téléphone.†	3. Entrez au clavier le code de désactivation fourni par la compagnie de téléphone.†
Lisez l'information à l'afficheur pour confirmer le numéro.	Lisez l'information à l'afficheur pour confirmer le numéro.
4. Appuyez sur <b>MÉMOIRE</b> .	4. Appuyez sur <b>MÉMOIRE</b> .
5. Entrez le nom de la fonction au clavier. (Reportez-vous à la rubrique <b>Entrée de noms</b> , à la page 16.)	5. Entrez le nom de la fonction au clavier. (Reportez-vous à la rubrique <b>Entrée de noms</b> , à la page 16.)
6. Appuyez sur <b>MÉMOIRE</b> .	6. Appuyez sur <b>MÉMOIRE</b> .
7. Étiquetez la touche de mémorisation.	7. Étiquetez la touche de mémorisation.

†**Nota** : Communiquez avec la compagnie de téléphone pour obtenir les codes appropriés.

## Utilisation des touches de fonction

Lorsqu'un code est programmé dans une touche de mémorisation, vous pouvez utiliser la touche en question pour activer ou désactiver la fonction.

Pour activer ou désactiver une fonction :
1. Appuyez sur la touche de mémorisation dans laquelle vous avez programmé la fonction. Le nom de la fonction et le code apparaissent à l'afficheur.
2. Décrochez le combiné ou appuyez sur <b>MAINS LIBRES</b> , <b>COMPOSITION</b> ou <b>LIGNE X</b> . Le code est composé, ce qui active ou désactive la fonction.

La fonction est activée uniquement pour la ligne sélectionnée ou pour la ligne principale si vous n'avez pas appuyé sur une touche de ligne. Par exemple, si vous voulez renvoyer tous vos appels d'arrivée, vous devez activer la fonction pour chaque ligne.

**Nota** : Si le mode clavier interactif est activé, vous n'avez pas besoin de décrocher le combiné ou d'appuyer sur une touche. En appuyant sur une touche de mémorisation, le code de fonction est automatiquement composé et le téléphone entre en mode mains libres.

## Programmation de touches de fonction avec voyant

Vous pouvez faire en sorte que le voyant du téléphone s'allume lorsque vous activez une fonction, et s'éteigne lorsque vous la désactivez. Cela n'est possible qu'avec une seule fonction à la fois et la fonction doit être dotée d'un code distinct pour l'activation et la désactivation (comme le Renvoi automatique).

† Vous devez être abonné aux services téléphoniques spécifiques auprès de votre compagnie de téléphone.

Par exemple, si vous voulez que le voyant vous rappelle que vous avez activé le Renvoi automatique, programmez deux de vos touches de mémorisation comme touches de fonction avec voyant : l'une pour que le voyant s'allume automatiquement lorsque vous activez la fonction et l'autre pour que le voyant s'éteigne lorsque vous la désactivez. Les instructions suivantes vous indiquent comment programmer une touche d'activation et de désactivation de fonction avec voyant.

#### Pour programmer une touche d'activation de fonction avec voyant :

1. Appuyez sur **MÉMOIRE**.
  2. N'APPUYEZ PAS tout de suite sur une touche de mémorisation. Appuyez sur **1** pour programmer l'activation du voyant.
  3. Appuyez sur la touche de mémorisation voulue.
  4. Entrez au clavier le code d'activation fourni par la compagnie de téléphone.<sup>†</sup>
- Lisez l'information à l'afficheur pour confirmer le numéro.
5. Appuyez sur **MÉMOIRE**.
  6. Étiquetez la touche de mémorisation. (Reportez-vous à l'illustration de la page 23.)

#### Pour programmer une touche de désactivation de fonction avec voyant :

1. Appuyez sur **MÉMOIRE**.
  2. N'APPUYEZ PAS tout de suite sur une touche de mémorisation. Appuyez sur **0** pour programmer la désactivation du voyant.
  3. Appuyez sur la touche de mémorisation voulue.
  4. Entrez au clavier le code de désactivation fourni par la compagnie de téléphone.<sup>†</sup>
- Lisez l'information à l'afficheur pour confirmer le numéro.
5. Appuyez sur **MÉMOIRE**.
  6. Étiquetez la touche de mémorisation. (Reportez-vous à l'illustration de la page 23.)

<sup>†</sup>**Nota :** Communiquez avec la compagnie de téléphone pour obtenir les codes appropriés.

## Utilisation des touches de fonction avec voyant

### Pour activer ou désactiver les touches de fonction avec voyant :



1. Appuyez sur la touche de mémorisation dans laquelle vous avez programmé la fonction avec voyant. **Voyant activé** ou **Voyant désactivé** apparaît à l'afficheur.
2. Appuyez sur **MAINS LIBRES**, **COMPOSITION** ou **LIGNE X** ou décrochez le combiné. La fonction et le voyant sont activés ou désactivés. (Lorsque la fonction et le voyant sont activés et que vous n'utilisez pas le téléphone, le message **Fonct. activée** et la désignation de la ligne sélectionnée sont affichés à titre de rappel.)

# Fonctions évoluées

## Programmation du chronomètre

Vous pouvez programmer le chronomètre dans n'importe quelle touche de mémorisation. Chaque ligne est dotée d'un chronomètre distinct.

### Pour programmer le chronomètre dans une touche :

1. Appuyez sur la touche Options.
2. Appuyez sur # pour accéder à la liste de configuration.
3. Appuyez sur   pour passer au numéro 6 ou appuyez sur 6.
4. Appuyez sur 6 pour programmer le chronomètre dans une touche.
5. Appuyez sur une touche de mémorisation.
6. Appuyez sur MÉMOIRE.
7. Étiquetez la touche de mémorisation. (Reportez-vous à l'illustration de la page 23.)
8. Appuyez sur LIB.

## Utilisation du chronomètre

Vous pouvez utiliser le chronomètre pour calculer la durée d'un appel. Chaque ligne est dotée d'un chronomètre distinct.

### Pour faire afficher la durée d'un appel :

1. Prenez ou faites un appel. Le chronomètre se met en marche automatiquement.
2. Une fois que la communication est établie, appuyez sur la touche de mémorisation où est programmé le chronomètre. La durée des appels est affichée pour l'une ou l'autre des lignes ou pour les deux lignes.
3. Pour retourner à l'affichage des données d'appels, appuyez de nouveau sur la touche du chronomètre.
4. Une fois que l'appel est terminé, raccrochez ou appuyez sur LIB. Le chronomètre s'arrête.

**Nota :** Pour faire afficher la durée de l'appel le plus récent (le dernier appel) pour chaque ligne, lorsqu'il n'y a pas d'appel en cours, appuyez sur la touche du chronomètre.

## Déprogrammation du chronomètre

### Pour déprogrammer le chronomètre :

1. Appuyez sur la touche dans laquelle est programmé le chronomètre.
2. Appuyez deux fois sur EFFACEMENT.

## Programmation d'une touche de recherche de personnes

Vous pouvez programmer une touche de mémorisation comme touche de recherche de personnes. Le téléphone 9417CW peut recevoir et transmettre des messages de recherche de personnes.

### Pour programmer une touche de recherche de personnes :

1. Appuyez sur la touche Options.
2. Appuyez sur # pour accéder à la liste de configuration.
3. Appuyez sur  $\left[ \downarrow \quad \uparrow \right]$  pour passer au numéro 7 ou appuyez sur 7.
4. Appuyez sur 7 pour programmer une touche de recherche de personnes.
5. Appuyez sur une touche de mémorisation.
6. Appuyez sur MÉMOIRE.
7. Étiquetez la touche de recherche de personnes. (Reportez-vous à l'illustration de la page 23.)

**Nota** : Pour assurer le bon fonctionnement de la recherche de personnes, celle-ci doit être programmée à tous les téléphones.

## Utilisation de la fonction recherche de personnes

La fonction recherche de personnes du téléphone 9417CW vous permet de transmettre des messages de recherche de personnes à d'autres téléphones 9417CW par l'intermédiaire d'un haut-parleur externe installé dans votre bureau, ou à d'autres téléphones Aastra compatibles avec la fonction recherche de personnes (comme le 9516CW). Avant de pouvoir utiliser cette fonction, vous devez programmer une des touches de mémorisation comme touche de recherche de personnes à chaque téléphone du réseau de recherche de personnes. En outre, les lignes de recherche de personnes doivent être reliées entre tous les téléphones Aastra. Reportez-vous à la rubrique **Connexion des lignes de recherche de personnes**, à la page 29.

### Pour transmettre un message de recherche de personnes :

1. décrochez le combiné.
2. Appuyez sur la touche de recherche de personnes et dites votre message.
3. Lorsque la recherche de personnes est terminée, raccrochez ou appuyez sur LIB.

## Déprogrammation d'une touche de recherche de personnes

Pour déprogrammer une touche de recherche de personnes, vous devez d'abord la reprogrammer comme touche de mémorisation. Vous pouvez ensuite la déprogrammer.

### Pour déprogrammer une touche de recherche de personnes :

Vous devez d'abord reprogrammer la touche comme touche de mémorisation.

1. Appuyez sur **MÉMOIRE**.
2. Appuyez sur la touche de recherche de personnes.
3. Appuyez sur **7** pour commencer la reprogrammation de la touche de recherche de personnes en tant que touche de mémorisation.
4. Appuyez deux fois sur **MÉMOIRE** pour sauter les messages vous invitant à entrer le numéro et le nom. La touche de recherche de personnes est maintenant une touche de mémorisation.

Ensuite, effacez le contenu de la touche de mémorisation :

5. Appuyez sur la touche de recherche de personnes.
6. Appuyez deux fois sur **EFFACEMENT**.

**Nota :** Le mode clavier interactif doit être désactivé pour déprogrammer une touche de recherche de personnes. Pour enregistrer un numéro dans une touche de mémorisation, reportez-vous à la rubrique **Touches de mémorisation**, à la page 22.

## Connexion des lignes de recherche de personnes

Il faut connecter les lignes de recherche de personnes en parallèle, sur les contacts 1 et 6 de la prise 2, de la manière indiquée ci-dessous.

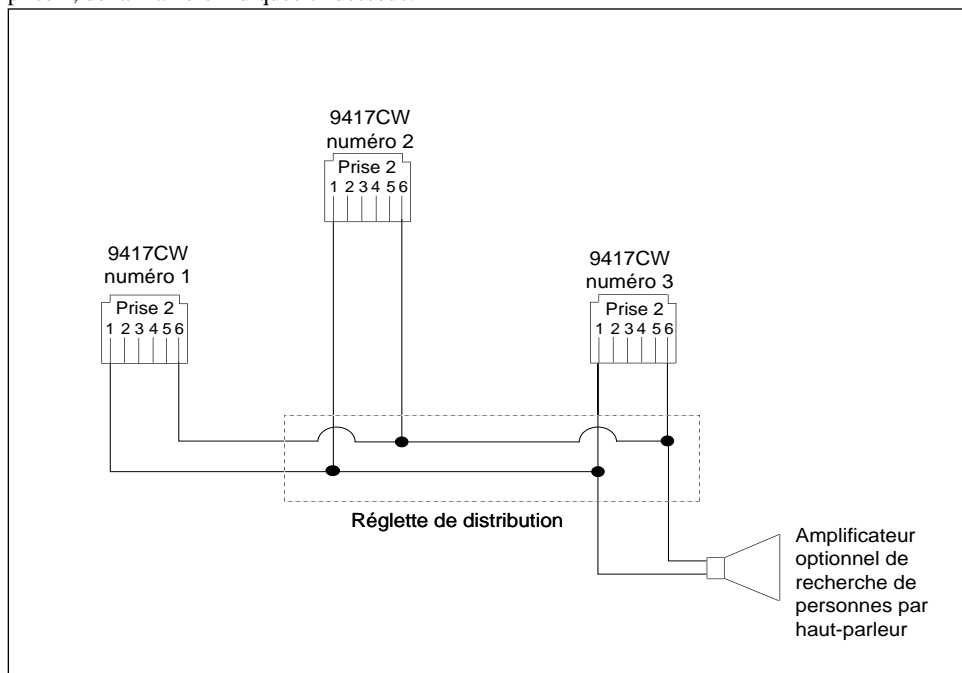

**Nota :** Le raccordement des lignes de recherche de personnes se fait au moyen d'un câble à six contacts, qui n'est pas fourni avec le téléphone 9417CW. Communiquez avec le représentant de la compagnie de téléphone pour faire connecter les lignes de recherche de personnes à vos téléphones.

## Sélection du mode clavier

Lorsque vous sélectionnez le mode clavier, vous activez ou désactivez le mode clavier interactif. Lorsque le mode clavier interactif est activé, le téléphone sélectionne automatiquement la ligne principale; le numéro est composé automatiquement et le téléphone passe en mode mains libres dès que vous appuyez sur une touche du clavier ou sur une touche de mémorisation. Lorsque le mode clavier interactif est désactivé, le téléphone est en mode vérification du numéro. Après avoir composé le numéro, vous devez décrocher le combiné ou appuyer sur **COMPOSITION**, **LIGNE X** ou **MAINS LIBRES** pour que le numéro soit composé.

### Pour sélectionner le mode clavier :

1. Appuyez sur la touche Options.
2. Appuyez sur \* pour accéder à la liste d'options.
3. Appuyez sur  $\left[ \downarrow \uparrow \right]$  pour passer au numéro 2 ou appuyez sur 2.
4. Appuyez sur 2 pour passer au mode clavier.
5. Appuyez sur LIB.

## Entrée d'indicatifs régionaux

Vous pouvez entrer un indicatif régional ou un préfixe de sorte que votre téléphone 9417CW enlève ce code ou ce préfixe des numéros d'arrivée qui sont enregistrés dans la liste des demandeurs. Par exemple, si vous programmez votre indicatif régional dans cette option, tous les appels de votre région apparaîtront dans la liste des demandeurs sans indicatif régional (l'indicatif régional est affiché entre parenthèses à la suite du numéro), ce qui facilite l'identification des appels locaux. Vous pouvez programmer trois indicatifs régionaux ou préfixes, comportant chacun jusqu'à sept chiffres.

### Pour entrer un indicatif régional ou un préfixe :

1. Appuyez sur la touche Options.
2. Appuyez sur # pour accéder à la liste de configuration.
3. Appuyez sur  $\left[ \downarrow \uparrow \right]$  pour passer au numéro 3 ou appuyez sur 3.
4. Appuyez sur 3.
5. Entrez l'indicatif régional ou le préfixe au clavier et appuyez sur **MÉMOIRE**. Répétez les étapes 4 et 5 pour chaque indicatif régional ou préfixe que vous voulez entrer.

### Pour supprimer ou modifier un indicatif régional ou un préfixe :

1. Appuyez sur la touche Options.
2. Appuyez sur # pour accéder à la liste de configuration.
3. Appuyez sur  $\left[ \downarrow \uparrow \right]$  pour passer au numéro 3 ou appuyez sur 3.
4. Appuyez sur 3. Le premier indicatif régional est affiché. S'il s'agit du numéro que vous voulez supprimer ou modifier, passez à l'étape 6.
5. Appuyez sur **MÉMOIRE** jusqu'à ce que soit affiché le numéro que vous voulez modifier ou supprimer.
6. Appuyez sur  $\left[ \downarrow \uparrow \right]$  pour reculer et supprimer l'indicatif ou pour modifier l'indicatif régional ou le préfixe.
7. Appuyez sur **MÉMOIRE**.
8. Appuyez sur LIB.

## Entrée de restrictions de composition

Les restrictions de composition permettent d'empêcher la composition de certains numéros. À cette fin, vous pouvez programmer trois restrictions de sept chiffres. La composition d'un numéro correspondant aux chiffres des restrictions entraîne l'affichage du message **Numéro à accès restreint**. Par exemple, si vous entrez les restrictions suivantes :

Code 1>0

Code 2>1

Code 3>411

les numéros commençant par 0, 1 ou 411 ne pourront être composés à partir du téléphone. Le numéro 555-0411 pourra toutefois être composé parce qu'il ne commence pas les chiffres faisant l'objet d'une restriction.

### Pour entrer des restrictions de composition :

1. Appuyez sur la touche Options.
2. Appuyez sur # pour accéder à la liste de configuration.
3. Appuyez sur   pour passer au numéro 2 ou appuyez sur 2.
4. Appuyez sur 2.
5. Entrez le numéro devant faire l'objet de la restriction et appuyez sur **MÉMOIRE**. Répétez cette étape pour chaque restriction de composition que vous voulez programmer.
6. Appuyez sur **LIB**.

### Pour supprimer ou modifier des restrictions de composition :

1. Appuyez sur la touche Options.
2. Appuyez sur # pour accéder à la liste de configuration.
3. Appuyez sur   pour passer au numéro 2 ou appuyez sur 2.
4. Appuyez sur 2.
5. Appuyez sur   pour reculer et effacer les restrictions ou pour modifier le numéro faisant l'objet d'une restriction.
6. Appuyez sur **MÉMOIRE**. Répétez les étapes 5 et 6 pour modifier ou supprimer des restrictions de composition.
7. Appuyez sur **LIB**.



**Important :** Faites attention lorsque vous programmez des restrictions de composition pour des numéros commençant par 9. En effet, si vous définissez les numéros 9, 91 ou 911 comme restriction, vous serez incapable de composer le numéro des services d'urgence (911).

## Codes de sécurité





Vous pouvez programmer des codes de sécurité qui assurent la confidentialité des numéros composés. Lorsque vous avez programmé un code de sécurité à l'aide de cette option, votre téléphone n'affiche ni n'enregistre les chiffres composés après ce code de sécurité. Plutôt, les numéros qui suivent le code de sécurité sont remplacés par le symbole \*. Vous pouvez ainsi programmer jusqu'à cinq numéros de 24 chiffres.

Par exemple, Manon entre le numéro 291-9000 comme code de sécurité dans la liste de configuration. Son numéro de messagerie vocale est 1234 et son mot de passe 5678. Pour accéder à ses messages, Manon compose 291-9000 1234 5678. Étant donné que son numéro de messagerie vocale et son mot de passe suivent le code de sécurité, l'afficheur montre 291-9000 \*\*\*\* \*, et le mot de passe de Manon ne s'affiche pas à l'écran et n'est pas enregistré dans la liste des numéros de recomposition. Pour de plus amples renseignements sur la liste des numéros de recomposition, reportez-vous à la rubrique **Utilisation de la liste des numéros de recomposition**, à la page 9.

### Pour entrer un code de sécurité :

1. Appuyez sur la touche Options.
2. Appuyez sur # pour accéder à la liste de configuration.
3. Appuyez sur   pour passer au numéro 8 ou appuyez sur 8.
4. Appuyez sur 8.
5. Entrez le code de sécurité au clavier.
6. Appuyez sur **MÉMOIRE** pour terminer.
7. Répétez les étapes 5 et 6 pour chaque code de sécurité à programmer.
8. Appuyez sur **LIB**.

### Pour supprimer ou modifier un code de sécurité :

1. Appuyez sur la touche Options.
2. Appuyez sur # pour accéder à la liste de configuration.
3. Appuyez sur   pour passer au numéro 8 ou appuyez sur 8.
4. Appuyez sur 8.
5. Appuyez sur **MÉMOIRE** jusqu'à ce que s'affiche le code que vous voulez supprimer ou modifier.
6. Appuyez sur   pour reculer et supprimer le code de sécurité, ou supprimer le code et programmer au clavier un autre code de sécurité.
7. Appuyez sur **MÉMOIRE**.
8. Appuyez sur **LIB**.

## Fonction Télécopie

Grâce à la fonction Télécopie, il est possible d'attribuer trois numéros de téléphone à deux lignes d'arrivée : un numéro pour chacune des deux lignes et un troisième pour le périphérique raccordé (télécopieur, répondeur, etc.).

Pour utiliser la fonction Télécopie, la ligne 2 doit être munie du service de sonnerie spéciale<sup>†</sup> offert par la compagnie de téléphone. Cette dernière attribue alors un numéro au périphérique de télécopie. Lorsqu'un appel destiné à ce numéro est acheminé sur la ligne 2, vous entendez une sonnerie légèrement différente. Le téléphone 9417CW se sert des deux types de sonnerie pour déterminer si l'appel d'arrivée est destiné au téléphone ou au périphérique. Ce dernier doit être réglé de façon à répondre après trois coups de sonnerie ou plus.

**Nota :** Si le service de sonnerie interurbain est offert dans votre région, l'appel interurbain sera transmis sur votre périphérique de télécopie.

Pour la configuration du téléphone 9417CW, les lignes 1 et 2 doivent toutes deux être raccordées à la prise 1 et le périphérique de télécopie doit être raccordé aux contacts 3 et 4 de la prise 2. Pour obtenir de plus amples renseignements, reportez-vous à la rubrique **Installation**, à la page 4.

**Nota :** Si l'appel en attente est activé pour la ligne 2 de votre téléphone 9417CW et que vous utilisez la fonction Télécopie, il peut y avoir perte de données transmises au périphérique ou déconnexion de ce dernier lorsqu'un autre appel entre sur la ligne 2. Nous vous recommandons de ne pas activer l'appel en attente sur la ligne 2 si vous utilisez la fonction Télécopie.

## Appels d'arrivée

Le premier coup de sonnerie d'un appel d'arrivée se fait entendre au téléphone 9417CW et au périphérique de télécopie. Cette sonnerie permet au 9417CW de déterminer à quel appareil l'appel est destiné. S'il s'agit d'une sonnerie ordinaire, l'appel est acheminé au téléphone 9417CW et la sonnerie cesse au périphérique de télécopie qui est mis hors circuit. S'il s'agit de la sonnerie spéciale, l'appel est acheminé au périphérique de télécopie et la sonnerie cesse au téléphone 9417CW.



## Appels de départ

Lorsque le périphérique de télécopie est libre, la ligne 2 peut être utilisée comme ligne téléphonique ordinaire. Lorsque le périphérique de télécopie est utilisé, le voyant de la ligne 2 s'allume.

## Activation et désactivation de la fonction Télécopie

Vous pouvez programmer le téléphone de façon à activer ou à désactiver la fonction Télécopie.

### Pour activer ou désactiver la fonction Télécopie :

1. Appuyez sur la touche Options.
2. Appuyez sur \* pour accéder à la liste d'options.
3. Appuyez sur   pour passer au numéro 6 ou appuyez sur 6.
4. Appuyez sur 6 pour activer ou désactiver la fonction Télécopie.

**Nota :** Pour que le périphérique fonctionne correctement, la fonction Télécopie doit être activée pour tous les téléphones 9417CW raccordés à la ligne 2.

<sup>†</sup> Le service de sonnerie spéciale est désigné sous divers noms d'une région à l'autre. Il est aussi connu sous le nom de *service d'appel personnalisé, de sonnerie personnalisée, d'identification de la sonnerie, de sonnerie interurbain, etc.*

## Copie du répertoire dans un autre téléphone 9417CW





Il est possible de copier le contenu du répertoire d'un téléphone 9417CW dans le répertoire d'un autre téléphone 9417CW. Vous gagnez ainsi beaucoup de temps car cela vous évite d'avoir à entrer de nouveau des noms et des numéros. De plus, vous pouvez copier le contenu du répertoire dans un autre téléphone Aastra compatible avec la fonction de transfert de répertoires. (Par exemple, le 9516CW.)

Pendant le transfert du répertoire, les lignes 1 et 2 sont hors service.

**Nota :** Les deux téléphones 9417CW ne doivent pas partager le même numéro de téléphone.

### Pour copier le répertoire dans un autre téléphone 9417CW :

Il faut exécuter les étapes 1 à 4 sur les deux téléphones 9417CW :

1. Appuyez sur la touche Options.
2. Appuyez sur \* pour accéder à la liste d'options.
3. Appuyez sur   pour passer au numéro 7 ou appuyez sur 7.
4. Appuyez sur 7 pour commencer le transfert du répertoire.
5. Du téléphone 9417CW dont vous copiez le répertoire, appuyez sur **LIGNE 1** et composez le numéro attribué à la ligne 2 de l'autre téléphone 9417CW. Un message s'affiche pour confirmer le transfert du répertoire.  
**Nota :** Le combiné doit rester raccroché pendant le transfert du répertoire. Pendant le transfert, vous pouvez appuyer sur le côté gauche de   pour diminuer le volume.
6. L'afficheur indique TransfertDonnées terminé lorsque le transfert du répertoire est terminé. Si le transfert n'est pas réussi, l'afficheur indique TransfertDonnées interrompu.

**Nota :** Pour mettre fin au transfert du répertoire, appuyez sur **LIB**.

Si le répertoire dans lequel les données sont transférées se remplit avant la fin du transfert, les données restantes ne sont pas transmises. Par exemple, si le répertoire dans lequel les données sont transférées comporte déjà 25 entrées, seules les 75 premières entrées du répertoire seront transférées dans l'autre téléphone.

**Nota :** Si vous êtes abonné au service Appel en attente auprès de votre compagnie de téléphone et que vous recevez un appel au cours du transfert du répertoire, la tonalité d'appel en attente risque de perturber le transfert.



## Utilisation d'un casque téléphonique

Pour raccorder le casque téléphonique, vous devez débrancher le combiné et raccorder le casque à la prise .

Vous ne pouvez pas utiliser le mode mains libres lorsque le mode casque est activé. La touche **MAINS LIBRES** sert alors à prendre l'appel ou à sélectionner la ligne principale pour faire un appel. Appuyez sur **LIB** pour mettre fin à l'appel.

**Nota :** Lorsque le mode casque est activé, le combiné doit rester raccroché. La valeur implicite du mode casque est «désactivé».

### Pour activer ou désactiver le mode casque :

1. Appuyez sur la touche Options.
2. Appuyez sur # pour accéder à la liste de configuration.
3. Appuyez sur   pour passer au numéro 1 ou appuyez sur 1.
4. Appuyez sur 1 pour activer ou désactiver le mode casque.

Pour assurer la compatibilité des casques téléphoniques et des amplificateurs, il est conseillé d'utiliser les produits des fabricants Brock Telecom, UNEX, ACS Communications ou Plantronics.

### Choix de l'appel à privilégier

Lorsque vous choisissez l'appel à privilégier, vous déterminez la ligne qui sera sélectionnée lorsque des appels font sonner les deux lignes et que vous décrochez le combiné ou que vous appuyez sur la touche **MAINS LIBRES**.

Sélectionnez **#:AFF lgn Princ** (valeur préprogrammée) pour que le téléphone sélectionne automatiquement la ligne principale lorsque des appels font sonner les deux lignes et que vous décrochez le combiné ou appuyez sur **MAINS LIBRES**. Reportez-vous à la rubrique **Choix de la ligne principale**, à la page 14, où vous trouverez de l'information sur la façon de désigner la ligne principale.

Sélectionnez **\*:1er appel** pour que le téléphone sélectionne automatiquement la ligne sur laquelle le premier appel d'arrivée a été acheminé lorsque des appels font sonner les deux lignes et que vous décrochez le combiné ou appuyez sur **MAINS LIBRES**.

#### Pour choisir l'appel à privilégier :

1. Appuyez sur la touche Options.
2. Appuyez sur # pour accéder à la liste de configuration.
3. Appuyez sur   pour passer au numéro 4 ou appuyez sur **4**.
4. Appuyez sur **4** pour changer l'appel à privilégier.
5. Appuyez sur # pour choisir la ligne principale, ou sur \* pour choisir l'appel qui a été acheminé en premier.
6. Appuyez sur **LIB**.

### Entrée en tiers

Lorsque vous décrochez le combiné ou appuyez sur **MAINS LIBRES**, le téléphone 9417CW sélectionne automatiquement la ligne principale. S'il s'agit de la ligne 2 et que cette dernière est utilisée par le périphérique (un télécopieur, par exemple), la ligne n'est pas sélectionnée et le message **Entrée en tiers** apparaît sur la première ligne de l'afficheur et le message **Appuyer ligne** apparaît sur la deuxième ligne de l'afficheur. Si vous appuyez sur **LIGNE 1**, vous avez accès à la ligne 1 et êtes en mesure de faire un appel. Si vous appuyez sur **LIGNE 2**, vous avez accès à la ligne 2 et pouvez interrompre la communication en cours avec le périphérique.

## Messages affichés et voyants

Le téléphone 9417CW est doté d'un afficheur à trois lignes rétroéclairé qui présente les données d'appel au moyen d'icônes et de messages, comme il est illustré ci-dessous.

### Écran de la liste des demandeurs

Un exemple d'écran de la liste des demandeurs est illustré ci-dessous.

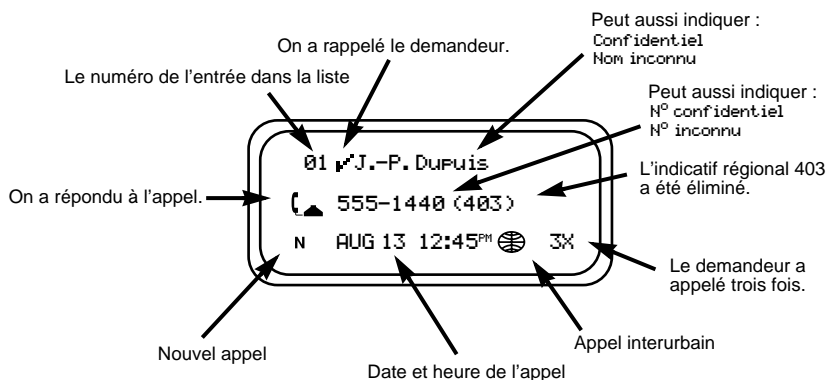

### Message en attente

Le voyant du téléphone 9417CW signale la réception d'un avis de message en attente transmis par votre messagerie vocale. Lorsque cette dernière a reçu un message, le voyant clignote lentement et l'afficheur indique :

Message en att. ou Message en att.  
Ligne x Ligne 1 Ligne 2

Communiquez avec votre compagnie de téléphone pour vous abonner au service Téléréponse.

### Suppression de l'indication de message en attente

Il peut arriver que l'indication **Message en att.** s'affiche alors que vous n'avez plus de messages en attente. En pareil cas, vous pouvez la faire disparaître grâce à la fonction de suppression de l'indication de message en attente.

#### Pour supprimer l'indication de message en attente :



1. Appuyez sur la touche Options.
2. Appuyez sur \* pour accéder à la liste d'options.
3. Appuyez sur (↓) (↑) pour passer au numéro 3 ou appuyez sur 3.
4. Appuyez sur 3 pour supprimer l'indication de message en attente.
5. Appuyez sur LIGNE X.  
Au besoin, répétez les étapes 4 et 5 pour l'autre ligne.

**Nota :** Cette marche à suivre s'applique uniquement si vous êtes abonné au service Téléréponse offert par votre compagnie de téléphone.

## Suppression du message Tél mal branché



Il peut arriver que le message **Tél mal branché** s'affiche; vous pouvez le faire disparaître. Par exemple, vous avez peut-être déplacé le 9417CW et vous n'avez branché qu'un seul cordon de raccordement dans une prise. Vous pouvez effacer le message **Tél mal branché** au moyen de la touche Options.

### Pour supprimer le message Tél mal branché :



1. Appuyez sur la touche Options.
2. Appuyez sur # pour accéder à la liste de configuration.
3. Appuyez sur   pour passer au numéro 9 ou appuyez sur 9.
4. Appuyez sur 9.
5. Appuyez sur LIGNE X.
6. Appuyez sur # pour activer le message **Tél mal branché**. Appuyez sur # pour désactiver le message **Tél mal branché**.

## Messages à l'afficheur

Message	Signification
 Appuyer Conf	L'appel provient de l'extérieur de votre secteur d'appel local. Les appels des deux participants à la conférence sont en garde. Appuyez sur <b>CONFÉRENCE</b> pour rétablir la conférence.
Appuyer ligne	L'appel que vous désirez prendre est en garde. Vous devez appuyer sur <b>LIGNE X</b> pour reprendre l'appel en garde.
Entrée en tiers	À partir d'un autre téléphone, quelqu'un se sert de la ligne que vous voulez utiliser. Sélectionnez-en une autre. Ou, vous êtes en communication et quelqu'un essaie de se servir de la même ligne d'un autre téléphone.
Faire appels OU Faire 2e appel	Vous devez faire deux appels avant d'appuyer sur <b>CONFÉRENCE</b> .
Fonct activée	Vous avez appuyé sur la touche d'activation de fonction avec voyant et le code a été composé. Pour désactiver la fonction et le voyant, appuyez sur la touche de désactivation de fonction avec voyant et sur <b>MAINS LIBRES, COMPOSITION</b> ou <b>LIGNE X</b> ou décrochez le combiné.
Liste nos recom vide	Ce message est affiché si vous appuyez sur <b>RECOMP</b> avant de faire le premier appel ou s'il y a eu une panne d'électricité.
Message en att Ligne x	Vous avez reçu un appel à votre messagerie vocale. Pour vous abonner au service Téléréponse, communiquez avec votre compagnie de téléphone.
Nom inconnu OU N° inconnu	Le nom ou le numéro n'est pas disponible auprès de la compagnie de téléphone.
Numéro à accès restreint	Le numéro entré ne peut être acheminé parce qu'il fait l'objet d'une restriction de recomposition.
N° confidentiel OU Confidentiel	L'abonné a demandé à la compagnie de téléphone de bloquer l'affichage de son numéro ou de son nom.
<Renvoi	L'appel a été transféré d'un autre téléphone.
Répertoire Saturé Aucune modif	Le répertoire ne peut contenir plus de 100 entrées. Il faut supprimer une entrée dont vous n'avez plus besoin pour en ajouter une nouvelle.
Répertoire vide Appuyer Mémoire	Le répertoire demeure vide tant que vous n'y enregistrez pas de numéros et de noms.

Message	Signification
Sonnerie coupée Ligne x	Le volume de la sonnerie est coupé pour cette ligne. Sans décrocher, appuyez sur la touche de réglage de volume.
Tche verrouillée	La touche de mémorisation a été programmée en usine et ne peut être effacée ou reprogrammée. Programmez une autre touche de mémorisation.
Tél mal branché	Si la tonalité de manœuvre est absente, assurez-vous que le cordon de raccordement et le cordon du combiné sont bien raccordés.
TransfertDonnées	Le transfert des données du répertoire d'un téléphone 9417CW à un autre téléphone 9417CW est en cours.
TransfertDonnées interrompu	Le transfert des données du répertoire a été interrompu.
XX nouv appels	Lorsque vous n'êtes pas en communication ni dans la liste des demandeurs, l'afficheur vous indique le nombre de demandeurs ajoutés à la liste depuis votre dernière vérification.
>...xxxxxxxxxxxxxxxxx ...xxxxxxxxxxxxxxxxx	Le numéro de téléphone contient plus de chiffres que l'afficheur ne peut en montrer. Les 15 ou 16 derniers chiffres du numéro de téléphone précédés de ... apparaissent à l'afficheur.
	Indique un appel d'arrivée.
	Indique que le combiné est décroché.
	Indique l'arrivée d'un appel en attente.

## Messages de la liste des demandeurs

Message	Signification
	L'appel provient de l'extérieur de votre secteur local. Vous devez faire un interurbain pour appeler le demandeur.
Aucun numéro	Vous voulez appeler quelqu'un de votre liste des demandeurs et le numéro est inconnu ou confidentiel.
Liste demandeurs vide	Votre téléphone n'enregistre pas les appels d'arrivée si vous n'êtes pas abonné au service Afficheur. Si vous y êtes abonné, vous n'avez probablement pas encore reçu d'appels dans la liste ou vous avez effacé tous les numéros de la liste des demandeurs.
N° confidentiel ou Confidentiel	L'abonné a demandé à la compagnie de téléphone de bloquer l'affichage de son numéro ou de son nom.
N° inconnu ou Nom inconnu	Le nom ou le numéro n'est pas disponible auprès de la compagnie de téléphone.
N MAR04 15:30 2x	La lettre N représente un nouveau demandeur.
Remplacements:XX	Les entrées des anciens demandeurs (soit XX) sont automatiquement éliminées de la liste pour faire place à de nouvelles. La liste ne peut contenir plus de 100 entrées.
<Renvoi	L'appel a été transféré d'un autre endroit.
...xxxxxxxxxxxxxxxxx	... signifie que le numéro de téléphone contient plus de chiffres que l'afficheur ne peut en montrer.
01✓nom inconnu	Le symbole ✓ signifie que vous avez rappelé le demandeur à partir de la liste des demandeurs.
	Indique un appel resté sans réponse dans la liste des demandeurs.
	Indique que vous avez pris l'appel dans la liste des demandeurs.

Message	Signification
	Indique qu'il se trouve un appel en attente dans la liste des demandeurs.
R Durant 123-456-7890 MAR 04 15:30 2x	2x signifie que le demandeur a appelé deux fois. La date et l'heure du dernier appel de ce demandeur sont affichées.

## Signification des voyants

Le voyant du téléphone vous signale que quelqu'un utilise la même ligne que vous d'un autre téléphone, que le téléphone sonne ou qu'une fonction est activée. Les voyants des touches de ligne et de la touche **MAINS LIBRES** indiquent l'état de ces lignes et du mode Mains libres - discrétion.

## Voyant du téléphone



Fonction	Voyant
Entrée en tiers	Voyant du téléphone allumé. Voyant de ligne approprié allumé.
Fonction activée	Voyant du téléphone allumé
Message en attente <sup>†</sup>	Clignotement lent du voyant du téléphone
Sonnerie coupée	Voyant du téléphone éteint
Indication visuelle de sonnerie	Clignotement très rapide du voyant du téléphone

<sup>†</sup>Vous devez être abonné au service Télé réponse auprès de votre compagnie de téléphone pour utiliser cette fonction.

## Voyants des touches de ligne et du mode mains libres

Fonction	Voyant
Appel d'arrivée sur une ligne	Le voyant de la ligne clignote très rapidement.
Appel mis en garde	Le voyant de la ligne clignote rapidement.
Appel en mode mains libres	Le voyant Mains libres-Discrétion et le voyant de la ligne sont allumés.
Ligne utilisée	Le voyant de la ligne est allumé.
Microphone désactivé	Le voyant Mains libres-Discrétion clignote rapidement.

## Affichage de plusieurs messages d'état et du voyant correspondant

Lorsque vous n'utilisez pas le téléphone, plusieurs messages peuvent être activés : heure et date, **xx nouv appels**, **Fonct activée**, **Message en att** et **Sonnerie coupée**. Lorsque plus d'un de ces messages est activé, l'afficheur présente le message le plus récent suivi d'une flèche (p. ex. **2 nouv appels** →). Vous pouvez voir les autres messages en appuyant sur . Chaque fois que vous appuyez sur , le message suivant est affiché et le voyant correspondant s'allume.

## Dépannage

### **La langue d'affichage n'est pas celle que vous voulez.**

Appuyez sur la touche Options et sur #, puis appuyez deux fois sur 0 pour changer la langue d'affichage.

### **Le curseur ne se déplace pas lorsque vous enregistrez des données dans le répertoire.**

Le numéro ou le nom est trop long. Les numéros ne doivent pas dépasser 24 chiffres, et les noms, 16 caractères.

### **Il n'y a aucune information à l'afficheur et le volume de la sonnerie est faible.**

Assurez-vous que le cordon d'alimentation est branché dans une prise secteur qui fonctionne.

### **Vous n'entendez pas le demandeur.**

Assurez-vous que le cordon du combiné est bien raccordé à la prise et assurez-vous que le volume du combiné est suffisamment élevé.

### **Vous prenez un appel mais vous n'entendez que la tonalité de manœuvre.**

L'appel a été acheminé sur la ligne qui n'est pas la ligne principale. Pour prendre l'appel, appuyez sur la touche de ligne à proximité de laquelle le voyant clignote. Si cela se reproduit souvent, choisissez la valeur \*11er APPEL pour l'appel à privilégier ou changez votre ligne principale.

### **Il y a une panne d'électricité et l'afficheur ne fonctionne pas.**

Le téléphone 9417CW vous donne accès au service téléphonique de base durant la panne (vous n'avez accès qu'à la ligne 1). Vous pouvez composer un numéro au clavier et recevoir des appels, mais les autres touches et l'afficheur ne fonctionnent pas tant que le courant n'est pas rétabli.

### **L'afficheur fonctionne mais vous n'entendez pas la tonalité.**

Il se peut que la configuration de la prise téléphonique et de la fiche du cordon de raccordement ne correspondent pas. Communiquez avec votre compagnie de téléphone pour qu'un préposé de service rectifie le câblage.

Assurez-vous aussi que le mode casque est désactivé.

### **Le téléphone n'est pas stable.**

Assurez-vous que le cordon du combiné est placé dans la rainure entre le support et le téléphone. Reportez-vous à l'illustration de la page 4.

### **Vous ne réussissez pas à programmer une touche de mémorisation.**

Certaines touches de mémorisation peuvent être programmées en usine. L'accès à la mémoire de ces touches est bloqué et le contenu ne peut être effacé ni reprogrammé.

### **Les demandeurs ne sont pas identifiés à l'afficheur.**

Laissez le téléphone sonner au moins deux fois avant de répondre. Si cette mesure est inefficace, il est possible que vous ne soyez pas abonné au service Afficheur†. Pour vous abonner, communiquez avec votre compagnie de téléphone.

### **La liste des demandeurs est vide.**

Si vous n'êtes pas abonné au service Afficheur†, votre téléphone n'enregistre pas les appels d'arrivée. En outre, il se peut que l'option de la liste des demandeurs soit programmée pour n'enregistrer aucun appel. Reportez-vous à la page 19 pour obtenir de plus amples renseignements.

### **Vous ne réussissez pas à faire un appel à partir de la liste des demandeurs.**

Il est possible que le numéro du demandeur soit inconnu.

† La compagnie de téléphone locale peut utiliser un nom différent pour désigner ce service. Veuillez la consulter pour obtenir plus d'information.

### **Le téléphone émet un sifflement lorsqu'il n'est pas utilisé.**

La fonction recherche de personnes a été activée, mais les lignes de recherche de personnes n'ont pas été raccordées au téléphone. Désactivez la fonction de recherche de personnes.

### **Vous ne savez pas comment raccorder le télécopieur au téléphone.**

Vous devez d'abord vous abonner au service de sonnerie spéciale offert par la compagnie de téléphone, et attribuer ce service à la ligne 2. Raccordez le télécopieur à la prise 2  du téléphone. Programmez le télécopieur de sorte qu'il réponde après trois coups de sonnerie ou plus (consultez la documentation fournie avec le télécopieur). En dernier lieu, activez la fonction Télécopie (option 6). Pour obtenir de plus amples renseignements, consultez la section **Raccordement d'un télécopieur ou d'un modem (optionnel)**, à la page 5, et la section **Fonction Télécopie**, à la page 33.

### **Lorsque la fonction Télécopie est activée, le message Entrée en tiers est affiché pour la ligne 2 même si celle-ci n'est pas utilisée.**

Assurez-vous que le télécopieur ou le périphérique est branché à la prise 2 du téléphone 9417CW. Pour que la fonction Télécopie fonctionne correctement, la ligne téléphonique (qui contient les lignes 1 et 2) doit être raccordée à la prise 1 du téléphone et le périphérique à la prise 2. Le périphérique ne doit pas être raccordé directement à la ligne téléphonique (c'est-à-dire à la prise murale).

### **Le mode mains libres ne fonctionne pas.**

Il se peut que le mode casque soit activé. Vérifiez l'option 1 de la liste de configuration et désactivez le mode casque s'il y a lieu.

### **Vous n'avez qu'une seule ligne reliée au téléphone et vous obtenez constamment le message Tél mal branché.**

Vous pouvez supprimer ce message en utilisant l'option 9 de la liste de configuration. Vérifiez également si le cordon de raccordement est branché dans une prise.

### **Vous ne savez pas comment programmer la recherche de personnes.**

Vous pouvez raccorder quatre téléphones ou haut-parleurs externes à une ligne de recherche de personnes. Chaque téléphone relié à la ligne de recherche de personnes doit être raccordé aux contacts 1 et 6 de la prise 2. Pour ce faire, il faut utiliser un cordon de raccordement à six conducteurs. Communiquez avec la compagnie de téléphone locale pour faire effectuer ces raccordements. Pour voir un schéma détaillé de ces raccordements, reportez-vous à la section **Connexion des lignes de recherche de personnes**, à la page 29.

### **Le voyant du téléphone reste allumé et le message Fonct. activée est affiché.**

Vous avez utilisé une touche d'activation de fonction avec voyant et vous devez programmer une touche de désactivation de fonction avec voyant, puis l'utiliser. Exécutez la marche à suivre de la section **Utilisation des touches de fonction avec voyant**, à la page 26.

### **Le mode clavier interactif est désactivé.**

Il se peut que ce mode ait été désactivé dans la liste d'options. Vérifiez l'option 2. Si cette mesure ne règle pas le problème, débranchez puis rebranchez l'adaptateur d'alimentation.

### **L'afficheur est vide.**

Vérifiez si l'adaptateur d'alimentation est raccordé au téléphone et branché dans une prise de courant qui fonctionne. Vous pouvez utiliser une lampe, par exemple, pour vérifier le fonctionnement de la prise de courant.

**Vous ne savez pas comment répondre à un appel en attente.**

Pour prendre un appel en attente, appuyez sur **LIAISON**. Vous devez être abonné au service Appel en attente<sup>†</sup> pour pouvoir utiliser cette fonction.

**Vous pouvez voir les données d'identification du demandeur pour un appel normal, mais vous ne voyez pas celles du demandeur en attente?**

Vérifiez si l'option d'affichage d'appel en attente est activée (option 8). Vous devez être abonné aux services Afficheur<sup>†</sup> et Appel en attente<sup>†</sup> de la compagnie de téléphone. En outre, les données d'affichage d'appel en attente ne sont pas présentées à l'afficheur si quelqu'un utilise un autre téléphone.

<sup>†</sup> La compagnie de téléphone locale peut utiliser un nom différent pour désigner ce service. Veuillez la consulter pour obtenir plus d'information.

# Index

## A

### Affichage

langue

  changement 12

messages 37

  liste des demandeurs 38

  messages à l'afficheur 37

  voir Identification du demandeur 10

### Affichage d'appel en attente 10

  activation et désactivation 12

### Appel

  à partir de la liste des demandeurs 20

  à partir de la liste des numéros de  
  recomposition 9

  à partir des touches de mémorisation  
  24

  à partir du répertoire 17

### Appel à privilégier

  appel ligne principale 35

  choix 35

  premier appel 35

### Appels

  appel mis en attente 10

  conférence 8

  discrétion 9

  mains libres 8

  mise en garde 7

  passage d'une ligne à une autre 8

  prise d'appels 7

  utilisation de la liste des numéros de  
  recomposition 9

## C

### Casque téléphonique

  utilisation 34

### Chronomètre 27

  déprogrammation 27

  programmation 27

  utilisation 27

### Clavier 30

  entrée de noms 16

  sélection du mode clavier 30

### Clavier interactif

  voir clavier 30

### Codes de sécurité 32

### Composition

  numéro interurbain 21

  restrictions 31

### Conférence téléphonique 8

  établissement 8

### Connexion

  adaptateur d'alimentation 4

  cordon de raccordement 4

  cordon du combiné 4

  télécopieur ou modem 5

### Cordons

  voir Connexion 4

## D

### Date et heure 13

  automatique 13

  réglage 13

### Dépannage 40

### Déprogrammation

  chronomètre 27

  touche de recherche de  
  personnes 29

  touches de mémorisation 24

### Description des touches 2

### Discrétion 9

## F

### Flash, voir Liaison, Superliaison 11

## I

  Identification du demandeur 1, 7, 10, 11,  
  12, 13, 19, 38, 40

### Indicatifs régionaux 30

### Installation 4

### Intensité 2

## L

### Langue

  voir langue d'affichage 12

### Lettres, entrée 16

### Liaison

  Identification du demandeur 11  
  Superliaison 11

### Ligne principale 14

  changement 14

  choix 14, 35

  prise d'appel 35

### Liste d'options 3

### Liste de configuration 3

### Liste des demandeurs

  composition 20

  messages de la liste des  
  demandeurs 38

  modification d'une entrée 21

  programmation d'un numéro ou d'une  
  touche de mémorisation 21

# Index

recomposer un numéro  
interurbain 21  
repérage d'une entrée 20  
suppression 22

## M

Mains libres 8  
Mains libres-Discretion 3  
Message en attente 39  
Messagerie vocale 32, 36, 37, 39  
Messages  
voir Messagerie vocale  
Messages affichés et voyant 39  
Mise en garde 7  
automatique 8  
Modification  
codes de sécurité 32  
indicatifs régionaux 30  
liste des demandeurs 21  
répertoire 17  
restrictions de compositions 31  
touches de mémorisation 24

## N

Noms  
entrée 16  
Numéro interurbain 21  
Numéros de recomposition  
liste 9  
touche 3

## P

Passage d'une ligne à un autre 8  
Périphérique de télécopie 33  
Programmation  
à partir des données affichées  
dans le répertoire 15  
dans une touche de  
mémorisation 23  
contenu d'une touche de  
mémorisation dans le  
répertoire 16  
d'un numéro de la liste des  
demandeurs  
dans le répertoire ou dans une  
touche de  
mémorisation 21  
dans le répertoire ou dans une  
touche de mémorisation 21  
noms et numéros  
dans le répertoire 15

dans les touches de  
mémorisation 22  
touche de fonction avec voyant 25  
touche de fonction dans une touche  
de mémorisation 25

## R

Raccordement  
voir connexion 4  
Réglage  
heure et date 13  
tonalité et volume 14  
Répertoire 15  
composition 17  
modification 17  
programmation de noms 16  
programmation de numéros et de  
noms 15  
repérage des noms 17  
suppression d'une entrée 18  
transfert de données 34

## S

Superliaison 11  
Suppression  
codes de sécurité 32  
entrée de la liste des demandeurs 22  
entrée de répertoire 18  
indicatifs régionaux 30  
liste des numéros de recomposition 9  
restrictions de composition 31  
Suppression de l'indication Message en  
attente 36

## T

Tonalité d'appel en attente  
voir Affichage d'appel en attente 11  
Tonalité, réglage 14  
Touche de défilement 2  
Touche de défilement vers la droite 3  
Touche de défilement vers la gauche 2  
Touche de recherche de personnes 28  
connexions des lignes de recherche  
de personnes 29  
Touche Liaison 3  
Touche Mémoire 2  
Touches de fonction avec voyant 26  
Touches de mémorisation 22  
appel à partir de 24  
déprogrammation 24  
étiquetage 23

# Index

- impossibilité de programmer 40
- modification 24
- programmation à partir des données  
affichées 23
- programmation de fonctions 25
- programmation de fonctions avec  
voyant 25
- programmation de numéros et de  
noms 22
- vérification du numéro 24

## V

- Volume 14
  - activation et désactivation de la  
sonnerie 13
  - appel en mode discrétion 9
  - combiné 14
  - haut-parleur 14
  - sonnerie 14
  - touche de réglage 3
- Voyants
  - voyant du téléphone 39





## **Information générale**

Si vous avez lu le présent guide, consulté la rubrique de dépannage et que vous avez besoin d'aide technique veuillez appeler le 1-800-574-1611.